

ЗАКЛЮЧЕНИЕ

ВВЕДЕНИЕ.....	7
1 ОБЩИЕ ПРАВИЛА ТЕХНИКИ БЕЗОПАСНОСТИ.....	9
1.1 Глоссарий.....	9
1.2 Правила техники безопасности операторов.....	9
1.2.1 ОБЩИЕ ПРАВИЛА ТЕХНИКИ БЕЗОПАСНОСТИ.....	9
1.2.2 Риск удушья.....	9
1.2.3 Риск удара и раздавливания.....	10
1.2.4 Опасности, Вызванные Движущимися Частями.....	10
1.2.5 Риск возгорания или ожога.....	10
1.2.6 Опасность пожара и взрыва.....	11
1.2.7 Опасность повышенного уровня шума.....	11
1.2.8 Опасность высокого напряжения.....	12
1.2.9 Опасность отравления.....	12
1.3 Общие указания для использования оборудования и техобслуживания.....	13
2 ПРАВИЛА БЕЗОПАСНОСТИ ДЛЯ СЕРИИ KONFORT 700R.....	14
2.1 Глоссарий.....	14
2.2 Общие правила.....	15
2.3 Безопасность оператора.....	15
2.4 Меры безопасности при использовании станции.....	15
2.5 Меры безопасности при использовании хладагентов.....	16
2.6 Меры безопасности на рабочем месте.....	17
2.7 Указание об обращении с отработанными хладагентами.....	17
2.7.1 Меры предосторожности для хранения хладагента.....	17
2.7.2 Состояния хладагента и системы.....	17
2.7.3 Способность переработки.....	18
2.7.4 Общие положения.....	18
2.8 Устройства безопасности.....	18
3 НОРМАТИВНАЯ ИНФОРМАЦИЯ.....	19
4 РАБОТА РАДИОУСТРОЙСТВ ПРИБОРА.....	20
5 ЗАПРАВОЧНЫЕ СТАНЦИИ СЕРИИ KONFORT 700R.....	21

5.1	KONFORT 705R.....	23
5.2	KONFORT 707R.....	24
5.3	KONFORT 710R.....	25
5.4	KONFORT 720R.....	26
5.5	KONFORT 760R.....	27
5.6	KONFORT 760R BUS.....	28
5.7	KONFORT 780R BI-GAS.....	29
6	ОПИСАНИЕ СЕРИИ KONFORT 700R.....	31
6.1	KONFORT 720R / 760R / 760R BUS / 780R BI-GAS.....	31
6.1.1	Вид спереди.....	31
6.1.2	Блок управления/дисплей и верхняя панель.....	32
6.1.3	Вид справа сбоку.....	34
6.1.4	Вид сзади.....	36
6.1.5	Контейнеры.....	37
6.1.6	Вид слева сбоку.....	38
6.2	KONFORT 705R / 707R / 710R.....	39
6.2.1	Вид спереди.....	39
6.2.2	Блок управления/дисплей и верхняя панель.....	40
6.2.3	Вид справа сбоку.....	42
6.2.4	Вид сзади.....	43
6.2.5	Вид слева сбоку.....	45
6.3	Технические характеристики.....	46
6.3.1	KONFORT 720R / 760R / 760R BUS / 780R BI-GAS.....	46
6.3.2	KONFORT 705R / 707R / 710R.....	48
7	УСТАНОВКА.....	50
7.1	Распаковка оборудования.....	51
7.2	Установка ГАЗОВОГО КОМПЛЕКТА.....	52
8	НАСТРОЙКА ПЕРЕД ИСПОЛЬЗОВАНИЕМ.....	54
8.1	Блокировка/разблокировка весов.....	54
8.2	Перемещение оборудования.....	55
8.3	Расположение.....	55
8.4	Подключение к электросети.....	55
8.5	Ввод карты памяти SD.....	56

8.6	Загрузка бумаги в принтер.....	56
8.7	Заполнение бутылей.....	57
8.7.1	Герметичные контейнеры.....	57
8.7.2	Стандартные бутылки.....	58
8.8	Заполнение внутреннего бака.....	58
8.9	Установка языка.....	59
9	ЗАПУСК.....	61
9.1	Включен.....	61
9.2	Включено.....	61
10	ИСПОЛЬЗОВАНИЕ.....	62
10.1	Подключение к системе воздушного кондиционирования транспортного средства.....	62
10.2	Визуальные предупреждения.....	62
10.3	Звуковые предупреждения.....	63
10.4	Использование ПО	64
10.5	Принтер.....	66
11	ОСТАНОВКА.....	67
11.1	Обычная остановка.....	67
11.2	Экстренная остановка.....	67
11.3	Остановка оборудования на длительный срок.....	67
12	ОБНОВЛЕНИЕ.....	68
12.1	Обновление через карту памяти SD.....	68
12.2	Обновление через модуль WASY II.....	70
13	ОБСЛУЖИВАНИЕ.....	71
13.1	Плановое техобслуживание.....	71
13.1.1	Замена фильтра.....	74
13.1.2	Замена масла вакуумного насоса.....	77
13.1.3	Замена бумаги в принтере.....	78
13.2	Периодические проверки.....	79
13.3	Проверки безопасности.....	79
14	УТИЛИЗАЦИЯ.....	80
14.1	Утилизация оборудования.....	80
14.2	Утилизация переработанных материалов.....	80

15 ПРАВОВАЯ ИНФОРМАЦИЯ.....81

ЗАПРАВОЧНАЯ УСТАНОВКА KONFORT СЕРИИ 700R - РУКОВОДСТВО ПО ЭКСПЛУАТАЦИИ

ВВЕДЕНИЕ

Уважаемый покупатель,

мы благодарим вас за покупку продукции TEXA для автомастерской.

Мы уверены в том, что продукт будет очень полезен и вы останетесь довольны его работой.

Пожалуйста, прочтите внимательно инструкции данного руководства и сохраните его для справки в будущем, при необходимости.

Прочтение и понимание этого руководства поможет избежать травм людей и повреждений оборудования из-за неправильного использования продукта.

Компания TEXA S.p.A сохраняет право на любые изменения, позволяющие улучшить руководство в любых технических или рекламных целях; причем изменения могут быть внесены в любое время и без предварительного уведомления.

Этот продукт предназначен для использования только техническими специалистами автомобильной отрасли. Сведениями, полученными из этого руководства, нельзя заменить профильное обучение в данной области.

Единственная цель руководства - иллюстрировать работу приобретенного продукта. Руководство не предназначено для технического обучения, поэтому на специалистов возлагается вся ответственность за повреждения оборудования и травмы людей из-за небрежности, неосторожности или неопытности даже в случае использования приборов TEXA S.p.A. согласно сведениям из этого руководства.

Дополнительно к руководству можно получать описания новых версий программ и связанных с ними новых функций с помощью услуги технических бюллетеней компании TEXA.

Это руководство является неотъемлемой частью рассматриваемого в нем продукта. Поэтому при перепродаже первый владелец должен передать руководство новому владельцу.

Полное или частичное копирование данного руководства в любой форме и без письменного разрешения со стороны компании-изготовителя запрещено.

Исходное руководство написано на итальянском языке, поэтому руководства на всех остальных языках являются переводами исходного руководства.

© **Авторское право и авторское право на базу данных, 2015 г.** Материалы данного руководства защищены авторским правом и авторским правом на базу данных. Все права защищены в соответствии с законодательством и международными соглашениями.

1 ОБЩИЕ ПРАВИЛА ТЕХНИКИ БЕЗОПАСНОСТИ

1.1 Глоссарий

- **Оператор:** специалист, ответственный за использование устройства/прибора.
- **Машина/устройство/прибор:** приобретенный продукт.
- **Рабочее место:** место, где работает оператор.

1.2 Правила техники безопасности операторов

1.2.1 ОБЩИЕ ПРАВИЛА ТЕХНИКИ БЕЗОПАСНОСТИ

- Оператор должен быть трезв и не принимать наркотиков во время использования Оборудования.
- Нельзя курить во время работы устройства.
- Оператор должен внимательно прочитать и хорошо понять информацию и инструкции, указанные в технической документации, входящей в комплект поставки устройства.
- Оператор должен следовать всем указаниям технической документации.
- Во время использования устройства оператор обязан контролировать его работу.
- Оператор должен проверить, что условия работы соответствуют операциям, которые он должен выполнить.
- Оператор обязан сообщать обо всех неисправностях или ситуациях потенциальной опасности, связанных с рабочим местом или устройством.
- Оператор должен тщательно соблюдать правила безопасности для своего рабочего места и для указанных к проведению операций.

1.2.2 Риск удушья



Выхлопные газы двигателей внутреннего сгорания (дизельные или бензиновые) являются вредными для здоровья и могут причинить серьезный вред вашему здоровью

Меры предосторожности:

- Рабочее место должно иметь необходимую систему вентиляции и откачки воздуха, а также соответствовать действующему государственному законодательству.
- При работе в закрытых местах обязательно включите вытяжную вентиляцию.

1.2.3 Риск удара и раздавливания

	Транспортные средства, которые проходят процесс заправки А/С оборудования, должны быть правильно закреплены во время работы.
---	--

Меры предосторожности:

- Убедитесь, что переключатель передач находится в нейтральном положении (или в парковочной позиции в случае АКП).
- Включите ручной или стояночный тормоз транспортного средства.
- Всегда блокируйте колеса транспортного средства специальными механическими колодками.
- Убедитесь, что устройство стабильно расположено на горизонтальной поверхности и колеса заблокированы специальными колодками.



1.2.4 Опасности, Вызванные Движущимися Частями

	Двигатели транспортных средств имеют двигающиеся части как во включенном, так и в выключенном состоянии (например: охлаждающий вентилятор управляется термореле переключателем согласно температуре охлаждающей жидкости и поэтому может включиться даже когда двигатель транспортного средства заглушен).
--	--

Меры предосторожности:

- Не касайтесь руками движущихся частей двигателя.
- При работе на горячем двигателе всегда отключайте вентилятор охлаждения, чтобы избежать внезапного включения вентилятора даже при выключенном двигателе.
- Не надевайте галстук, свободную одежду, наручные украшения и часы во время работы с транспортным средством.
- Держите соединительные кабели, зонды и аналогичные устройства вдали от двигающихся частей двигателя.

1.2.5 Риск возгорания или ожога

 	Части заведенного или только что выключенного двигателя имеют очень высокую температуру, поэтому они могут обжечь оператора. Необходимо помнить, что глушитель с катализатором нагревается до очень высокой температуры и может причинить серьезные ожоги или привести к возгоранию. Кислота, содержащаяся в аккумуляторе транспортного средства, является очень опасной.
--	---

Меры предосторожности:

- *Защитите лицо, руки и ноги, используя соответствующие защитные устройства.*
- *Не трогайте горячие компоненты транспортного средства, например, выхлопные трубы, радиаторы и соединения системы Охлаждения.*
- *Убедитесь, что рядом с глушителем нет масляных натеков, ветоши, бумаги и прочих легко воспламеняющихся материалов.*
- *Избегайте попадания электролита на кожу, в глаза и на одежду, так как это чрезвычайно едкий и токсичный компонент.*

1.2.6 Опасность пожара и взрыва

	<p>Источниками пожара и/или взрыва являются:</p> <ul style="list-style-type: none"> • <i>Различные типы топлива, используемые в автомобиле, и их пары.</i> • <i>Хладагенты, применяемые в системе кондиционирования (A/C).</i> • <i>Кислота в аккумуляторах транспортного средства.</i>
---	--

Меры предосторожности:

- *Дайте двигателю остыть.*
- *НЕ КУРИТЕ вблизи транспортного средства.*
- *НЕ ПОДВЕРГАЙТЕ автомобиль воздействию открытого пламени.*
- *Убедитесь, что электрические соединения хорошо изолированы и надежно подключены.*
- *Не допускайте протекания топлива.*
- *Не допускайте протекания хладагента.*
- *Убедитесь, что вы работаете в хорошо проветриваемом месте, или работает система вентиляции воздуха .*
- *При работе в закрытых местах обязательно включите вытяжную вентиляцию.*
- *Закройте отверстия аккумулятора влажной тряпкой для предотвращения выделения взрывоопасных газов во время проверки или подзарядки.*
- *Избегайте возникновения искр при подключении кабелей к аккумулятору.*

1.2.7 Опасность повышенного уровня шума

	<p>Высокий уровень шума в рабочей среде, особенно во время сервисных операций, может нанести ущерб слуху оператора.</p>
---	---

Меры предосторожности:

- *Защитите уши, используя соответствующие защитные устройства.*

1.2.8 Опасность высокого напряжения

	Напряжение сети, питающее оборудование, находящееся мастерской, и напряжение в установке включения транспортного средства могут вызвать удар электрическим током.
---	---

Меры предосторожности:

- Убедитесь в том, что электрическая сеть в мастерской разработана в соответствии с государственным законодательством.
- Убедитесь в том, что используемое оборудование заземлено.
- Необходимо отключать питание перед подключением и отключением кабелей.
- НЕ касайтесь высоковольтных кабелей при включенном двигателе.
- Убедитесь в собственной надежной изоляции от земли.
- Работайте ТОЛЬКО сухими руками.
- Во время работы не допускайте нахождения проводящих жидкостей вблизи двигателя.
- Никогда не оставляйте инструменты на аккумуляторе, так как это может привести к короткому замыканию.

1.2.9 Опасность отравления

	Шланги, используемые для выкачки газа, могут содержать газ, являющийся вредным для оператора при температуре выше 250 °С или в случае пожара.
---	---

Меры предосторожности:

- Сразу же обратитесь к врачу в случае вдыхания этих газов.
- При удалении сажи от сгорания используйте перчатки из неопрена или из ПВХ.

1.3 Общие указания для использования оборудования и техобслуживания

При использовании оборудования, или при плановом техобслуживании (как например замена плавких предохранителей) , важно следовать следующим указаниям:

- *Не снимайте устройства безопасности, которые установлены на оборудовании.*
- *Не снимайте устройства безопасности, которые установлены на оборудовании!*
- *Используйте ТОЛЬКО оригинальные запчасти или запчасти, допущенные производителем.*
- *Обратитесь к своему дилеру для внеочередного техобслуживания.*
- *Осуществите периодическую проверку электрических соединений оборудования и убедитесь в том, что они находятся в рабочем состоянии, при наличии повреждений, незамедлительно устраните их.*
- *Осуществляйте периодическую проверку и замену изношенных частей.*
- *Не открывайте и не разбирайте устройство.*

2 ПРАВИЛА БЕЗОПАСНОСТИ ДЛЯ СЕРИИ KONFORT 700R

Технология, используемая для разработки и тестирования заправочных станций **серии KONFORT 700R**, делает эти установки простыми, надежными и безопасными.

Специалисты, использующие заправочные установки, обязаны следовать общим правилам безопасности, а также применять заправочные станции **серии KONFORT 700R** согласно предусмотренным целям, с проведением техобслуживания в соответствии с данным руководством.

2.1 Глоссарий

- **Оборудование:** *любая заправочная станция KONFORT серии 700R.*
- **Внешний баллон:** *новый баллон для хладагента R134a или R1234yf служит для заполнения внутреннего бака.*
- **Цикл:** *проведение отдельных фаз.*
- **Рабочая фаза:** *осуществление одной операции с оборудованием (например, утилизация).*
- **Неконденсируемый газ:** *воздух, накопленный на фазе испарения в хладагенте, забираемом из системы A/C или из баков.*
- **Впрыск трассирующей УФ-краски:** *подача трассирующей ультрафиолетовой краски в систему A/C для проверки на утечки.*
- **Впрыск масла:** *подача масла в систему A/C для восстановления правильного количества масла, рекомендованного компанией-изготовителем.*
- **Оператор:** *квалифицированный специалист, ответственный за сервисные операции систем кондиционирования воздуха с помощью заправочной станции серии KONFORT 700R.*
- **Выкачка:** *извлечение хладагента из системы A/C и его последующее хранение во внутреннем баке без необходимости анализа или обработки.*
- **Хладагент:** *охлаждающая жидкость (R134a или R1234yf).*
- **Переработка:** *снижение загрязняющих веществ в использованном хладагенте путем отделения масла, выведения возможных неконденсируемых газов и пропускания один (или несколько) раз через элементы, которые позволяют уменьшить влажность, кислотность и т.д.*
- **Зарядка:** *фаза зарядки хладагента; зарядка системы A/C хладагентом до количества, предусмотренного компанией-изготовителем.*
- **Внутренний бак:** *бак для хранения хладагента.*
- **Система A/C:** *установка кондиционирования воздуха или климат-контроля.*

- **Утилизация устройств:** *извлечение хладагента для хранения с последующей утилизацией (уничтожение или транспортировка на полигоны утилизации отходов).*
- **Создание вакуума:** *извлечение неконденсируемых газов и влаги из системы А/С только с помощью вакуумного насоса.*

2.2 Общие правила

- Оператор должен обладать основными знаниями в области холодильной техники, систем охлаждения, а также о хладагентах и возможных опасностях, которые могут вызвать установки под высоким давлением.
- Оператор должен прочитать и понять информацию и инструкции из технической документации, входящей в комплект поставки оборудования.

2.3 Безопасность оператора

Жидкие хладагенты могут вызвать потерю зрения или другие телесные травмы.

Ввиду низкой температуры кипения (приблизительно - 30°C), контакт хладагентов с кожей может нанести оператору холодный ожог.

Меры безопасности:

- *Оператор должен избегать вдыхания паров жидких хладагентов и, при необходимости, пользоваться подходящими защитными средствами.*
- *Оператор обязан носить защитные очки и перчатки, чтобы устранить прямой контакт с хладагентами.*

2.4 Меры безопасности при использовании станции

- *Используйте только хладагент R134a или R1234yf.*
- *Убедитесь, что применяется правильный хладагент согласно модели установки.*
- *Убедитесь, что применяется правильный хладагент согласно транспортному средству.*
- *Подключите шланги согласно цвету: голубой шланг - LP (низкое давление), красный шланг – HP (высокое давление).*
- *Подсоедините оба шланга к соответствующим разъемам одной группы (оба шланга к соединениям группы GAS1 или оба шланга к соединениям группы GAS2).*
- *Убедитесь, что все клапаны закрыты до подключения оборудования к системе А/С или к внешнему баллону.*
- *Проверьте, что рабочая фаза закончилась и клапаны закрыты до отключения станции; это необходимо для устранения выпуска хладагента в атмосферу.*

- *Строго запрещается менять калибровку предохранительных клапанов и систем управления.*
- *Нельзя курить около оборудования и во время рабочих фаз.*
- *Не пользуйтесь установкой около открытого огня, искр, а также горячих поверхностей: при высоких температурах хладагент разлагается, выделяя вредные химические вещества, опасные как для людей, так и для окружающей среды.*
- *Не подвергайте установку воздействию прямых солнечных лучей, дождя и неблагоприятных климатических условий.*
- *Очень внимательно отключайте шланги; они могут содержать хладагент под высоким давлением.*
- *Убедитесь, что соединения закрыты, когда шланги намотаны обратно на держатель шлангов.*
- *Отключите установку от электропитания, если не пользуетесь ей в данный момент.*
- *Передвигайте станцию только специальной ручкой при равномерном распределении нагрузки по всем колесам.*
- *При длительном хранении оборудования отключите его от электропитания и храните в месте, защищенном от внешних климатических воздействий.*

2.5 Меры безопасности при использовании хладагентов

Некоторые смеси воздуха и R134a показали возможность возгорания при высоком давлении.

Эти смеси являются потенциально опасными и существует риск возникновения пожара и взрыва, которые могут наносить вред окружающей среде и людям.

Дополнительную медицинскую информацию и информацию о безопасности можно получить у изготовителей смазочных материалов и хладагентов.

- *Не используйте внешние баки или другие неутвержденные и/или не оснащенные клапанами безопасности системы хранения.*
- *Не испытывайте оборудование и системы А/С транспортных средств, содержащие R134a со сжатым воздухом.*

Хладагент R1234yf относится к категории огнеопасных материалов.

- *См. лист безопасности этого хладагента, чтобы хранить его правильно.*

2.6 Меры безопасности на рабочем месте

Устройство разработано для работы при максимальной высоте 1000 м над уровнем моря, с рабочей температурой от 10 до 50 °С при максимальной влажности 50% при 50 °С

- *Никогда, ни при каких обстоятельствах не используйте оборудование в местах, где существует риск взрыва.*
- *Храните оборудование в местах с температурами не выше 50° С.*
- *Используйте оборудование только в открытых местах или в хорошо вентилируемых помещениях (необходимо, чтобы помещение проветривали минимум 4 раза в час).*
- *Работайте в достаточно освещенных помещениях (среднее значение освещения во время работы в механических мастерских и во время высокоточных работ по сборке на рабочих столах составляет 500-750-1000 лк).*

2.7 Указание об обращении с отработанными хладагентами

2.7.1 Меры предосторожности для хранения хладагента

Устройство разработано и изготовлено только для работы с хладагентом R134a или R1234yf.

- *Хладагент, извлеченный от системы A/C, должен быть использован с особой осторожностью, чтобы избежать смешивания хладагентов или снизить риска такого смешивания.*
- *Важно, чтобы в каждом баллоне, использованном для хранения хладагентов, хранили всегда один и тот же хладагент с целью предотвращения смешивания.*
- *Баллоны должны быть полностью чистыми и четко маркированными, чтобы было легко идентифицировать, какой хладагент хранится внутри.*

2.7.2 Состояния хладагента и системы

Процедуры установки и техобслуживания, осуществленные во время срока службы системы A/C, имеют значительное влияние на качество хладагента.

Понимание этих факторов является важным при решении о повторном использовании хладагента из системы.

Плохое техобслуживание системы (если их не чистили, неправильно сливали и т.д.) ведет к высокому уровню загрязнений как в хладагенте, так и в масле.

Если неизвестно о предыдущей эксплуатации системы, то восстанавливаемый хладагент необходимо хотя бы переработать перед повторным использованием.

Если уровень загрязнений неизвестен, можно провести предварительные проверки специальными комплектами для измерения кислотности и влажности.

2.7.3 Способность переработки

Системы фильтрации в установке необходимо регулярно заменять для эффективной работы оборудования.

Переработку надо осуществлять всегда, даже если тесты не показывают необходимость переработки.

2.7.4 Общие положения

Перед проведением фазы заправки хладагента необходимо освободить и очистить систему A/C (должно быть проведено вакуумирование).

Выполните все процедуры, указанные в этом руководстве, чтобы обеспечить отсутствие загрязнений в системе A/C.

Проводите плановое/периодическое техобслуживание, предусмотренное для оборудования, особенно после использования с сильно загрязненным хладагентом: важно, чтобы загрязнения на одной операции не переходили на следующую.

2.8 Устройства безопасности

Заправочные станции **серии KONFORT 700R** оснащены следующими устройствами безопасности:

- **Защитный переключатель давления:** останавливает компрессор при достижении уровня отсечки по давлению.
- **Защитный клапан:** откроется полностью в случае, когда достигнуто значение PS.
- **Главный переключатель:** позволяет отключить питание от электрической сети в случае чрезвычайной ситуации или для проведения техобслуживания.

В любом случае строго запрещается несанкционированное вмешательство любого рода в работу упомянутых выше устройств безопасности.



Техобслуживание защитных устройств должно проводиться только уполномоченным на это персоналом.

3 НОРМАТИВНАЯ ИНФОРМАЦИЯ

Декларация о соответствии стандартам

	Компания TEXA S.p.A. настоящим заявляет, что заправочная станция KONFORT 705R, 710R, 720R, 760, 760BUS, 780R BI-GAS соответствует основным требованиям и всем остальным нормам, определенным директивами 2004/108/EC, 2006/42/EC, 2006/95/EC, 97/23/EC, 2011/65/EU .
---	--

Полную копию "Декларации о соответствии" можно получить в
Texa S.p.A., Via 1 Maggio 9, 31050 Monastier di Treviso (TV), Италия

Антенна

Данное изделие разработано и проверено для работы с антенной, входящей в комплект поставки.

Чтобы гарантировать соблюдение указанных выше требований, используйте прибор только с антенной, поставляемой вместе с продуктом, либо с другой антенной, одобренной компанией Texa S.p.A.

КСС

		TEXA S.p.A.
		Air conditioner gas Recharger
		Konfort 710R
		KCC-REM-TXA-Konfort710R
		2013. 4.
	/ 가	TEXA S.p.A.

4 РАБОТА РАДИОУСТРОЙСТВ ПРИБОРА

Беспроводное соединение с использованием технологий Bluetooth, WiFi и HSUPA

Беспроводное соединение с использованием технологии Bluetooth, Wi-Fi и HSUPA является стандартным, надежным методом обмена информацией между различными устройствами с помощью радиоволн. Помимо приборов компании TEXA данная технология используется в других продуктах, например в мобильных телефонах, переносных устройствах, компьютерах, принтерах, фотокамерах, КПК и т.п.

Интерфейсы Bluetooth, Wi-Fi и HSUPA с помощью излучаемого радиосигнала производят поиск совместимых электронных устройств и устанавливают связь с ними. Приборы компании TEXA производят выбор и предлагают для связи только совместимые с продуктами TEXA устройства. Это не исключает возможности присутствия других источников связи или помех.

НА ЭФФЕКТИВНОСТЬ И КАЧЕСТВО СОЕДИНЕНИЯ ПО BLUETOOTH, WiFi и HSUPA МОГУТ ВЛИЯТЬ ИСТОЧНИКИ РАДИОПОМЕХ. ПРОТОКОЛ СВЯЗИ ОБЕСПЕЧИВАЕТ ОБРАБОТКУ ОШИБОК, ОДНАКО МОГУТ ВОЗНИКНУТЬ ПРОБЛЕМЫ ПРИ ПЕРЕДАЧЕ ДАННЫХ, КОТОРЫЕ В НЕКОТОРЫХ СЛУЧАЯХ ПОТРЕБУЮТ УСТАНОВЛЕНИЯ СОЕДИНЕНИЯ ЗАНОВО.

ЕСЛИ БЕСПРОВОДНОЕ СОЕДИНЕНИЕ ЗАТРУДНЕНО И ПРЕПЯТСТВУЕТ ОБЫЧНОЙ СВЯЗИ С ПРИБОРОМ, НЕОБХОДИМО ВЫЯВИТЬ ВНЕШНИЙ ИСТОЧНИК ЭЛЕКТРОМАГНИТНЫХ ПОМЕХ И СНИЗИТЬ ЕГО ИНТЕНСИВНОСТЬ.

Располагайте прибор таким образом, чтобы обеспечить правильное функционирование радиоустройств, находящихся в нем. В частности, не накрывайте его экранирующими или металлическими материалами.

5 ЗАПРАВОЧНЫЕ СТАНЦИИ СЕРИИ KONFORT 700R

Заправочная установка **серии KONFORT 700R** разработана и предназначена для техобслуживания систем воздушного кондиционирования и климат-контроля легковых автомобилей, грузовиков, автобусов и тягачей.

Станции **серии KONFORT 700R** обеспечивают высокие технические характеристики при максимальной безопасности для проведения следующих операций: восстановление, переработка, создание вакуума, впрыск масла и впрыск трассирующей УФ-краски, заправка системы и проверка производительности системы А/С.

Установки **серии 700R** оснащены обычной картой памяти **SD**, содержащей базу данных транспортных средств.

Карта **SD** позволяет автоматически регистрировать данные каждой проводимой сервисной операции.

Обновление базы данных можно выполнить с карты памяти **SD**.

В **серию 700R** входят 3 модели:

- **705R**
- **707R**
- **710R**
- **720R**
- **760R**
- **760R BUS (АВТОБУС)**
- **780R BI-GAS (ДВОЙНОЙ ГАЗ)**

Заправочные станции **720R, 760R, 760R BUS** можно приобрести в одной из двух версий: для хладагента **R134a** или **R1234yf**.

Вместе с заправочными установками **720R, 760R, 760R BUS** поставляется также комплект специальных разъемов (соединителей) для приобретенной версии (**ГАЗОВЫЙ КОМПЛЕКТ**).

Заправочная станция **705R** и **710R** работает только с газом **R134a**.

Заправочная станция **707R** работает только с газом **R1234yf**.

ГАЗОВЫЙ КОМПЛЕКТ должен монтироваться согласно инструкциям в главе **Установка**.

В станции, работающие с хладагентом **R134a**, можно внести изменения в любой момент, чтобы обеспечить работу с новым хладагентом **R1234yf**.

Модификация потребует специального **КОМПЛЕКТА ДОРАБОТКИ** (опция, не доступен для установки на станции заправки **705R** и **710R**).

Заправочные станции **780R BI-GAS** могут работать одновременно с двумя хладагентами.

Заправочные установки **780R BI-GAS** не оснащаются комплектом разъемов: они сразу готовы к использованию в состоянии отгрузки.

5.1 KONFORT 705R

Заправочная станция **KONFORT 705R** является базовой версией **серии 700R**.

KONFORT 705R можно использовать с легкими автомобилями, грузовиками и тягачами.

ОСНОВНЫЕ ВОЗМОЖНОСТИ

- Совместимость с R134a
- Голубой ЖК-дисплей на 80 знаков с подсветкой и хорошей видимостью
- Управление БАЗОЙ ДАННЫХ и услугами через карту памяти SD
- Блок измерителя давления
- Бак на 10 кг
- Двухступенчатый вакуумный насос
- Восстановление хладагента с высокой эффективностью (более 95 %)
- Автоматический впрыск масла (синхронная операция)
- 2 клапана ручного управления (поворотное колесо) для сервисных шлангов АС
- Режим работы:
 - БАЗА ДАННЫХ
 - ПЕРСОНАЛИЗИРОВАННЫЙ СЕРВИС
 - МОЯ БАЗА ДАННЫХ
- Многоязыковая поддержка ПО
- Автоматическая компенсация длины сервисных шлангов
- Автоматическое предупреждение о техобслуживании
- Упрощенное техобслуживание



5.2 KONFORT 707R

Заправочная станция **KONFORT 707 R** является улучшенной версией заправочной станции **705R**, специально предназначенной для хладагента R1234yf.

KONFORT 707R можно использовать с легкими автомобилями, грузовиками и тягачами.

ОСНОВНЫЕ ВОЗМОЖНОСТИ

- Совместимость с R1234yf
- Голубой ЖК-дисплей на 80 знаков с подсветкой и хорошей видимостью
- Управление БАЗОЙ ДАННЫХ и услугами через карту памяти SD
- Блок измерителя давления
- Бак на 10 кг
- Двухступенчатый вакуумный насос
- Восстановление хладагента с высокой эффективностью (более 95 %)
- Автоматический впрыск масла (синхронная операция)
- 2 клапана ручного управления (поворотное колесо) для сервисных шлангов АС
- Режим работы:
 - БАЗА ДАННЫХ
 - ПЕРСОНАЛИЗИРОВАННЫЙ СЕРВИС
 - МОЯ БАЗА ДАННЫХ
- Многоязыковая поддержка ПО
- Автоматическая компенсация длины сервисных шлангов
- Автоматическое предупреждение о техобслуживании
- Упрощенное техобслуживание



5.3 KONFORT 710R

Заправочная станция **KONFORT 710R** является улучшенной версией заправочной станции **705R**.

KONFORT 710R может работать с легковыми автомобилями, грузовиками и тягачами.

ОСНОВНЫЕ ВОЗМОЖНОСТИ

- Совместимость с R134a
- Голубой ЖК-дисплей на 80 знаков с подсветкой и хорошей видимостью
- Управление БАЗОЙ ДАННЫХ и услугами через карту памяти SD
- Блок измерителя давления
- Бак на 10 кг
- Двухступенчатый вакуумный насос
- Восстановление хладагента с высокой эффективностью (более 95 %)
- Автоматический впрыск масла (синхронная операция)
- 2 клапана ручного управления (поворотное колесо) для сервисных шлангов АС
- Режим работы:
 - БАЗА ДАННЫХ
 - ПЕРСОНАЛИЗИРОВАННЫЙ СЕРВИС
 - МОЯ БАЗА ДАННЫХ
- Многоязыковая поддержка ПО
- Автоматическая компенсация длины сервисных шлангов
- Автоматическое предупреждение о техобслуживании
- Упрощенное техобслуживание



5.4 KONFORT 720R

Заправочная станция **KONFORT 720R** является улучшенной версией заправочной станции **710R**.

KONFORT 720R можно использовать с легковыми автомобилями, грузовиками и тягачами.

ОСНОВНЫЕ ВОЗМОЖНОСТИ

- Совместимость с R134a или с R1234yf
- Голубой ЖК-дисплей на 80 знаков с подсветкой и хорошей видимостью
- Управление БАЗОЙ ДАННЫХ и услугами через карту памяти SD
- Дисплей для группы сдвиговых измерителей давления (за исключением Германии)
- Бак на 12 кг
- Двухступенчатый вакуумный насос
- Восстановление хладагента с высокой эффективностью (более 95 %)
- Автоматический впрыск масла (синхронная операция)
- 2 клапана ручного управления (поворотное колесо) для сервисных шлангов АС
- Режим работы:
 - БАЗА ДАННЫХ
 - ПЕРСОНАЛИЗИРОВАННЫЙ СЕРВИС
 - МОЯ БАЗА ДАННЫХ
- Многоязыковая поддержка ПО
- Автоматическая компенсация длины сервисных шлангов
- Автоматическое предупреждение о техобслуживании
- Упрощенное техобслуживание
- Автоматическое управление сливом неконденсируемых газов



5.5 KONFORT 760R

Заправочная установка **KONFORT 760R** разработана и изготовлена для самых требовательных операторов.

KONFORT 760R можно использовать с легковыми автомобилями, грузовиками и тягачами.

ОСНОВНЫЕ ВОЗМОЖНОСТИ

- Совместимость с R134a или с R1234yf
- Цветной TFT-дисплей с хорошей видимостью
- Улучшенный графический интерфейс
- Управление БАЗОЙ ДАННЫХ и услугами через карту памяти SD
- Дисплей для группы сдвиговых измерителей давления (за исключением Германии)
- Бак на 20 кг
- Двухступенчатый вакуумный насос
- Восстановление хладагента с высокой эффективностью (более 95 %)
- Герметичные бутылки масла с защитой от загрязнения (патент)
- Автоматический впрыск масла с высокой точностью
- Автоматическое распознавание бутылки масла (патент)
- Автоматическая проверка точности взвешивания хладагента (патент)
- Система блокировки весов
- Автоматическое управление сервисным обслуживанием
- Режим работы:
 - БАЗА ДАННЫХ
 - ПЕРСОНАЛИЗИРОВАННЫЙ СЕРВИС
 - МОЯ БАЗА ДАННЫХ
- Многоязыковая поддержка ПО
- Автоматическая компенсация длины сервисных шлангов
- Автоматическое предупреждение о техобслуживании
- Упрощенное техобслуживание
- Автоматическое управление сливом неконденсируемых газов



5.6 KONFORT 760R BUS

Заправочная станция **KONFORT 760R BUS** разработана специально для сектора "больших установок климатизации".

KONFORT 760R BUS можно использовать с легкими автомобилями, грузовиками, тягачами, автобусами, междугородными автобусами и аналогичными транспортными средствами.

ОСНОВНЫЕ ВОЗМОЖНОСТИ

- Совместимость с R134a или с R1234yf
- Цветной TFT-дисплей с хорошей видимостью
- Улучшенный графический интерфейс
- Управление БАЗОЙ ДАННЫХ и услугами через карту памяти SD
- Дисплей для группы сдвиговых измерителей давления (за исключением Германии)
- Бак на 30 кг
- Двухступенчатый вакуумный насос
- Восстановление хладагента с высокой эффективностью (более 95 %)
- Герметичные бутылки масла с защитой от загрязнения (патент)
- Автоматический впрыск масла с высокой точностью
- Автоматическое распознавание бутылки масла (патент)
- Автоматическая проверка точности взвешивания хладагента (патент)
- Система блокировки весов
- Автоматическое управление сервисным обслуживанием
- Режим работы:
 - БАЗА ДАННЫХ
 - ПЕРСОНАЛИЗИРОВАННЫЙ СЕРВИС
 - МОЯ БАЗА ДАННЫХ
- Многоязыковая поддержка ПО
- Автоматическая компенсация длины сервисных шлангов
- Автоматическое предупреждение о техобслуживании
- Упрощенное техобслуживание
- Автоматическое управление сливом неконденсируемых газов



5.7 KONFORT 780R BI-GAS

Заправочная станция **KONFORT 780R BI-GAS** - самое лучшее изделие среди продуктов **серии 700R**.

KONFORT 780R можно использовать с легкими автомобилями, грузовиками и тягачами.

ОСНОВНЫЕ ВОЗМОЖНОСТИ

- Управление двумя линиями хладагентов R134a и R1234yf
- Цветной TFT-дисплей с хорошей видимостью
- Улучшенный графический интерфейс
- Управление БАЗОЙ ДАННЫХ и услугами через карту памяти SD
- Дисплей для группы сдвиговых измерителей давления (за исключением Германии)
- 2 бака на 12 кг
- Двухступенчатый вакуумный насос
- Восстановление хладагента с высокой эффективностью (более 95 %)
- Герметичные контейнеры масла с защитой от загрязнений (патент)
- Автоматический впрыск масла с высокой точностью
- Автоматическое распознавание бутылки масла (патент)
- Автоматическая проверка точности взвешивания хладагента (патент)
- Система блокировки весов
- Автоматическое управление сервисным обслуживанием
- Режим работы:
 - БАЗА ДАННЫХ
 - ПЕРСОНАЛИЗИРОВАННЫЙ СЕРВИС
 - МОЯ БАЗА ДАННЫХ
- Многоязыковая поддержка ПО
- Автоматическая компенсация длины сервисных шлангов
- Автоматическое предупреждение о техобслуживании
- Упрощенное техобслуживание
- Автоматическое управление сливом неконденсируемых газов
- Термический принтер



6 ОПИСАНИЕ СЕРИИ KONFORT 700R

В этом разделе рассмотрены общие характеристики заправочной станции серии KONFORT 700R.

6.1 KONFORT 720R / 760R / 760R BUS / 780R BI-GAS

6.1.1 Вид спереди



1. Измеритель высокого давления (HP)
2. Измеритель низкого давления (LP)
3. Блок управления
4. Верхняя панель
5. Корпус заправочной станции
6. Дверца отсека баллона
7. Отверстие для блокировки/разблокировки шкалы
8. Поворотные колеса

(* Недоступно для заправочных станций **720R**.

6.1.2 Блок управления/дисплей и верхняя панель

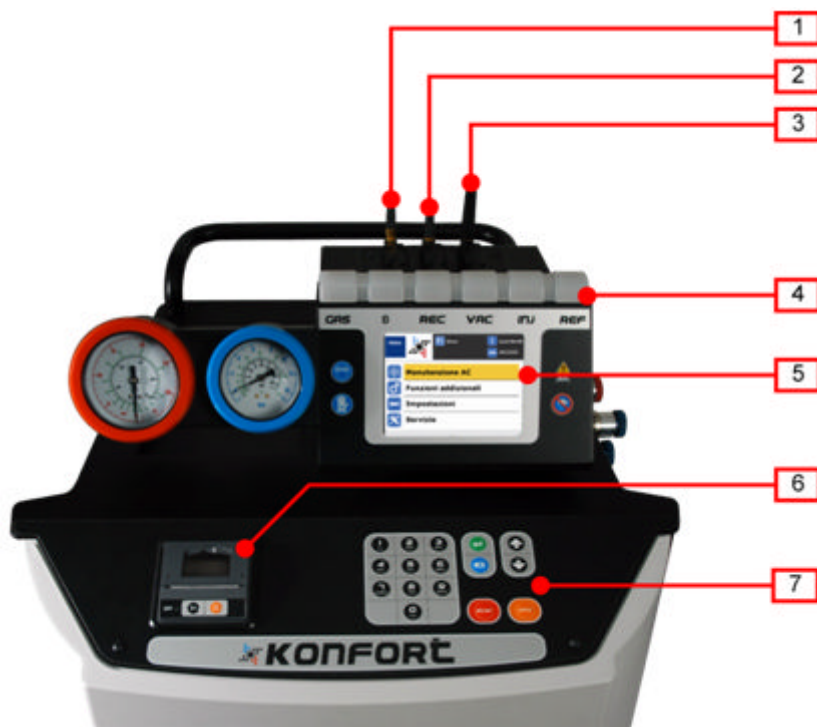

1. Модуль WASY II *
2. Модуль Bluetooth*
3. Модуль проверки производительности установки *
4. Светодиод состояния:
 - **ГАЗ - ОРАНЖЕВЫЙ/ЗЕЛЕНЫЙ** - тип хладагента
 -  - **BLU** - Bluetooth
 - **REC - ЗЕЛЕНЫЙ** - переработка
 - **VAC - ГОЛУБОЙ** - создание вакуума
 - **INJ - ОРАНЖЕВЫЙ** - впрыск
 - **REF - КРАСНЫЙ** - зарядка
5. Цветной TFT-дисплей с хорошей видимостью **
6. Принтер ***
7. Клавиатура

(*) Опция, недоступна для заправочных станций **705R** и **710R**.

(**) Заправочные установки **720R** оснащены синим дисплеем LCD из 80 знаков с подсветкой и высокой видимостью.

(***) Доступно в серии только на заправочных станциях **780R**.

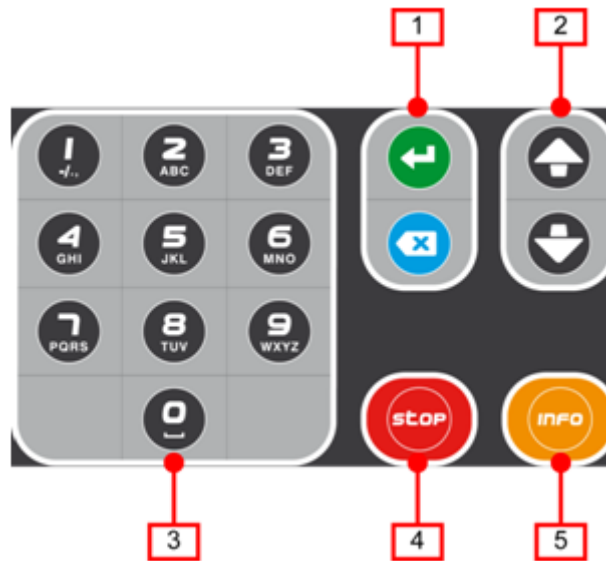

1. Клавиши **ВВОД** и **НАЗАД/ОТМЕНИТЬ**
2. Клавиши со стрелкой **ВВЕРХ** и **ВНИЗ**
3. Алфавитно-цифровая клавиатура
4. Клавиша **СТОП**
5. Клавиша **ИНФОРМАЦИЯ**

ПРИНТЕР



1. Рычаг отсека бумаги
2. Крышка отсека бумаги
3. Светодиод состояния принтера - **ЗЕЛЕНЫЙ**
4. Клавиша **ПОДАЧА БУМАГИ**
5. Клавиша **ВКЛ./ВЫКЛ.**

6.1.3 Вид справа сбоку

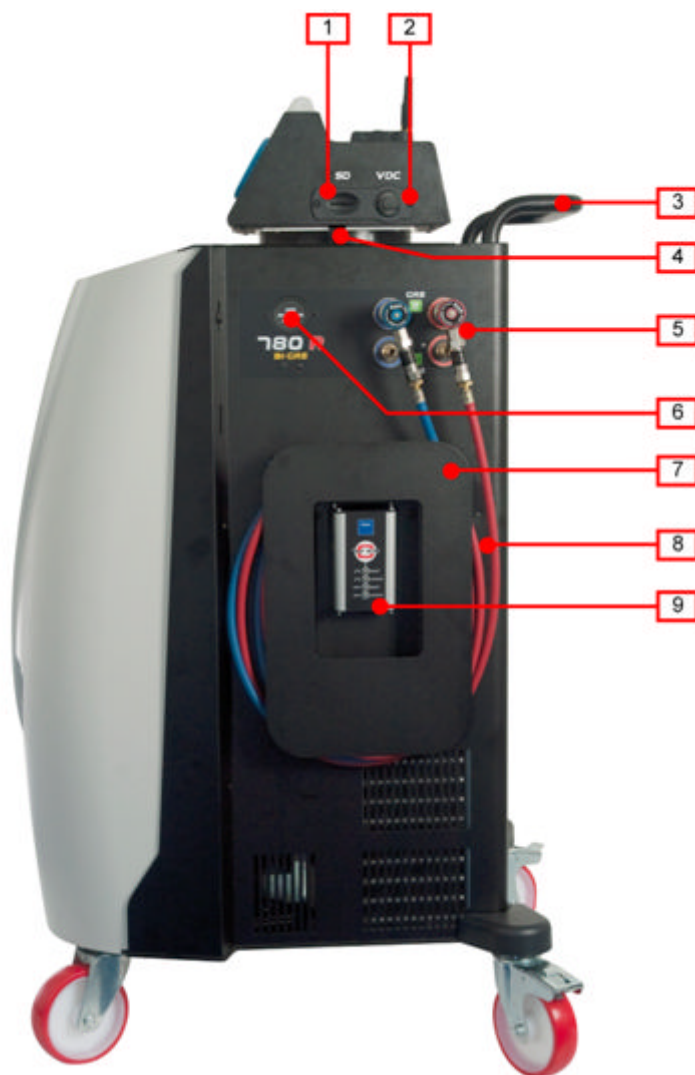

1. Слот карты **SD**
2. Разъем **VDC**
3. Ручка
4. Винт крепления панели управления/дисплея
5. **HP/LP** для быстрого подключения сервисных шлангов:
 - **GAS 1 HP/LP**: разъемы для хладагентов **R134a***
 - **GAS 2 HP/LP**: разъемы для хладагентов **R1234yf****
6. **Идентификатор хладагента** - разъем ***
7. **Держатель сервисного шланга**
8. **Сервисные шланги**
9. **VDC** - корпус ****

(*) Доступно на всех заправочных станциях серии **700R**.

(**) Доступно только на заправочных станциях **780R**.

(***) Недоступно для заправочных станций **705R, 710R** и **720R**.

(****) Не доступно на заправочных станциях **720R**.

Заправочные станции **705R, 707R, 710R** и **720R** оснащаются отводами **HP/LP** вместо разъема **Идентификатор хладагента**.

6.1.4 Вид сзади

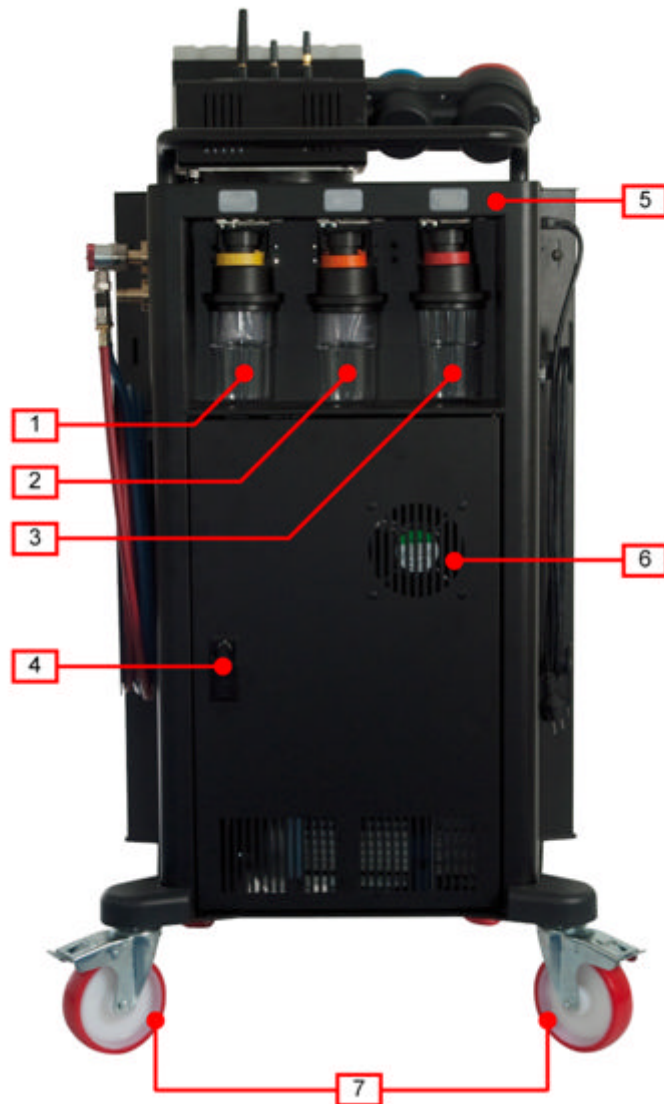

1. **МАСЛО PAG/POE** в герметичной бутылке для специального масла *
2. **УФ** в герметичной бутылке для трассирующей УФ-краски *
3. **СЛИВНАЯ** - герметичная бутылка для хранения восстановленного масла *
4. Сервисная дверца
5. Светодиод состояния бутылки **
 - **ЗЕЛЕНый**: бутылка вставлена правильно.
 - **КРАСНый**: бутылка извлечена или вставлена неправильно.
6. Охлаждающий вентилятор
7. Поворотные колеса с тормозами

(*) Заправочные станции **705R, 707R, 710R** и **720R** оснащаются бутылками стандартного типа.

(**) Недоступно для заправочных станций **705R, 707R, 710R** и **720R**.

ГЕРМЕТИЧНЫЕ КОНТЕЙНЕРЫ

Доступно только на заправочных станциях **760R**, **760R BUS** и **780R**.

**СТАНДАРТНЫЕ БУТЫЛКИ**

Доступно только на заправочных станциях **705R**, **707R**, **710R** и **720R**.



6.1.6 Вид слева сбоку

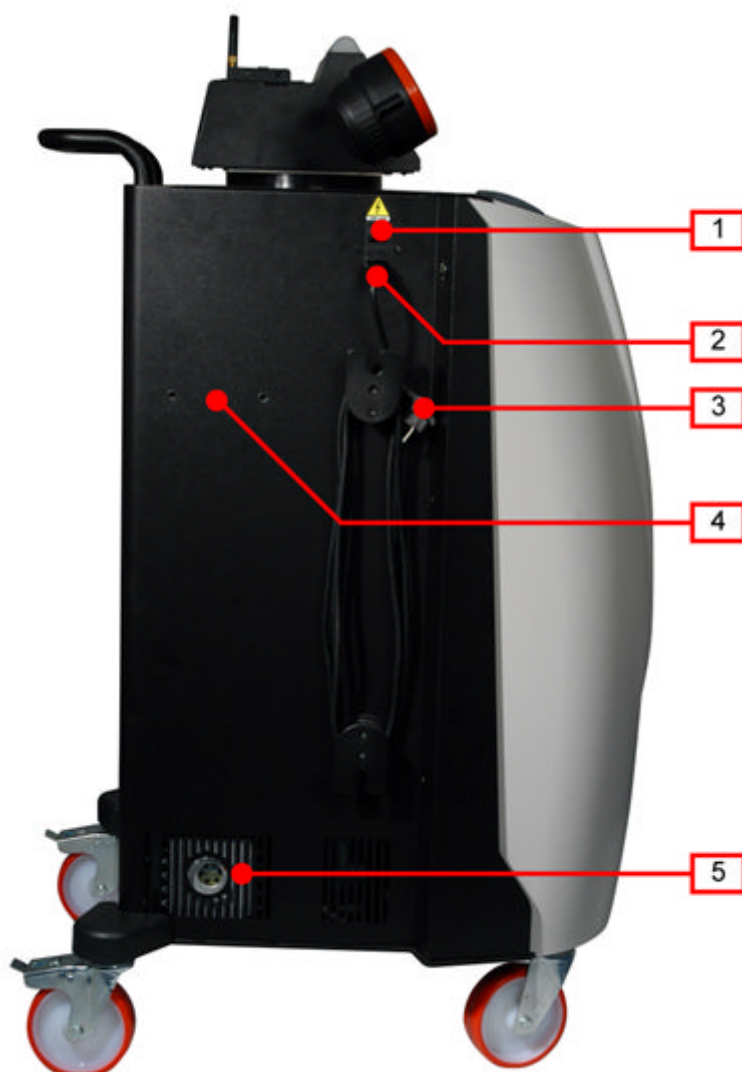

1. *Главный переключатель*
 2. *Разъем кабеля электропитания*
 3. *Кабель электропитания*
 4. *Крепежные отверстия для комплекта промывки **
 5. *Инспекция уровня масла насоса*
- (*) Недоступно на заправочных станциях **705R, 707R.**

6.2 KONFORT 705R / 707R / 710R

6.2.1 Вид спереди



1. Приборная панель *
2. Корпус заправочной станции
3. Дверца отсека баллона
4. Поворотные колеса с тормозами

(*) Со встроенной панелью управления

Механизм блокировки/разблокировки шкалы отсутствует на заправочных станциях **705R**, **707R** и **710R**.

6.2.2 Блок управления/дисплей и верхняя панель

KONFORT 710R

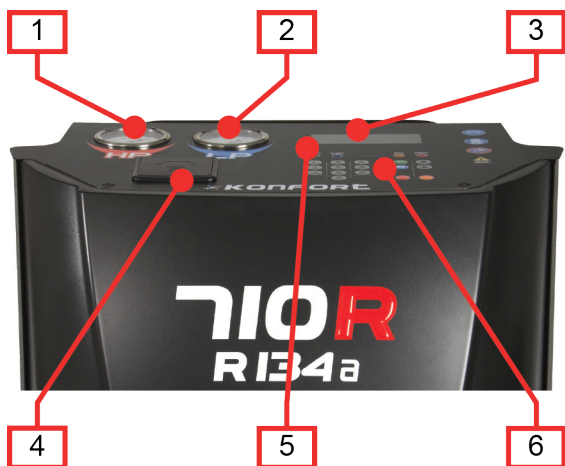

1. Измеритель высокого давления (HP)
2. Измеритель низкого давления (LP)
3. Голубой ЖК-дисплей на 80 знаков с подсветкой и хорошей видимостью
4. Подключение принтера
5. Светодиод состояния
 - REC - ЗЕЛЕНый - переработка
 - VAC - ГОЛУБОЙ - создание вакуума
 - INJ - ОРАНЖЕВый - впрыск
 - REF - КРАСНый - зарядка
6. Клавишная панель

KONFORT 707R

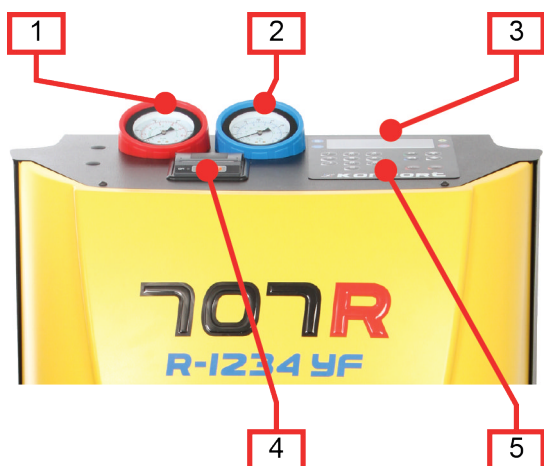

1. Измеритель высокого давления (HP)
2. Измеритель низкого давления (LP)
3. Голубой ЖК-дисплей на 80 знаков с подсветкой и хорошей видимостью
4. Подключение принтера
5. Клавишная панель

KONFORT 705R



1. Измеритель высокого давления (HP)
2. Измеритель низкого давления (LP)
3. Голубой ЖК-дисплей на 80 знаков с подсветкой и хорошей видимостью
4. Язычки LP и HP
5. Подключение принтера
6. Клавишная панель

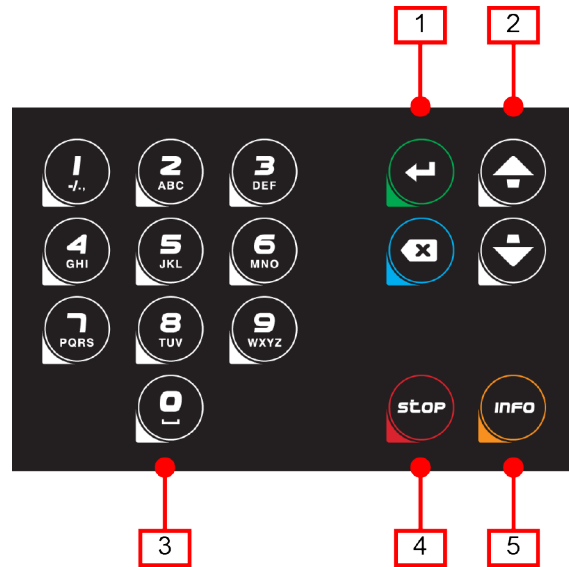

1. Клавиши **ВВОД** и **НАЗАД/ОТМЕНИТЬ**
2. Клавиши со стрелкой **ВВЕРХ** и **ВНИЗ**
3. Алфавитно-цифровая клавиатура
4. Клавиша **СТОП**
5. Клавиша **ИНФОРМАЦИЯ**

6.2.3 Вид справа сбоку

KONFORT 710R

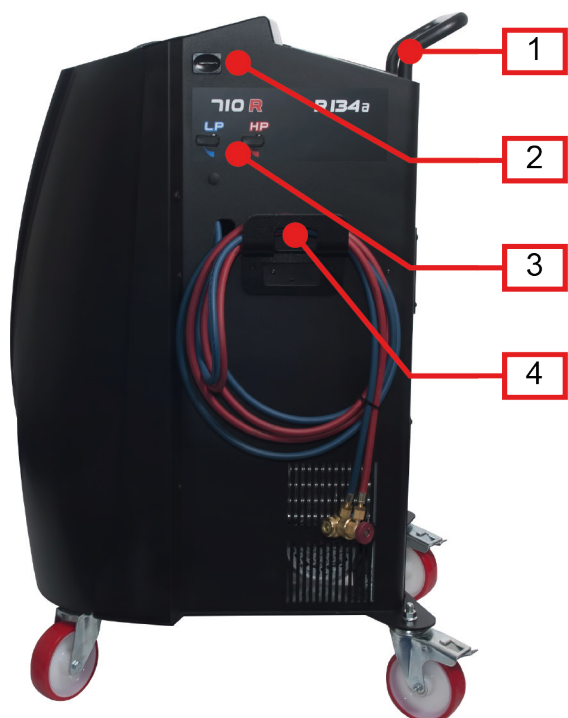

1. Ручка
2. Слот карты SD
3. Язычки LP и HP
4. Держатель сервисного шланга

KONFORT 707R / 705R

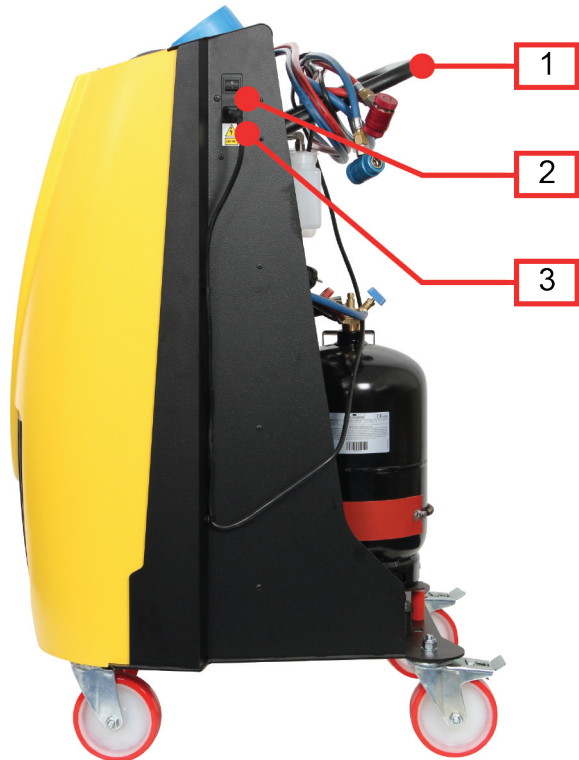

1. Ручка
2. Главный выключатель
3. Разъем кабеля электропитания

KONFORT K710R

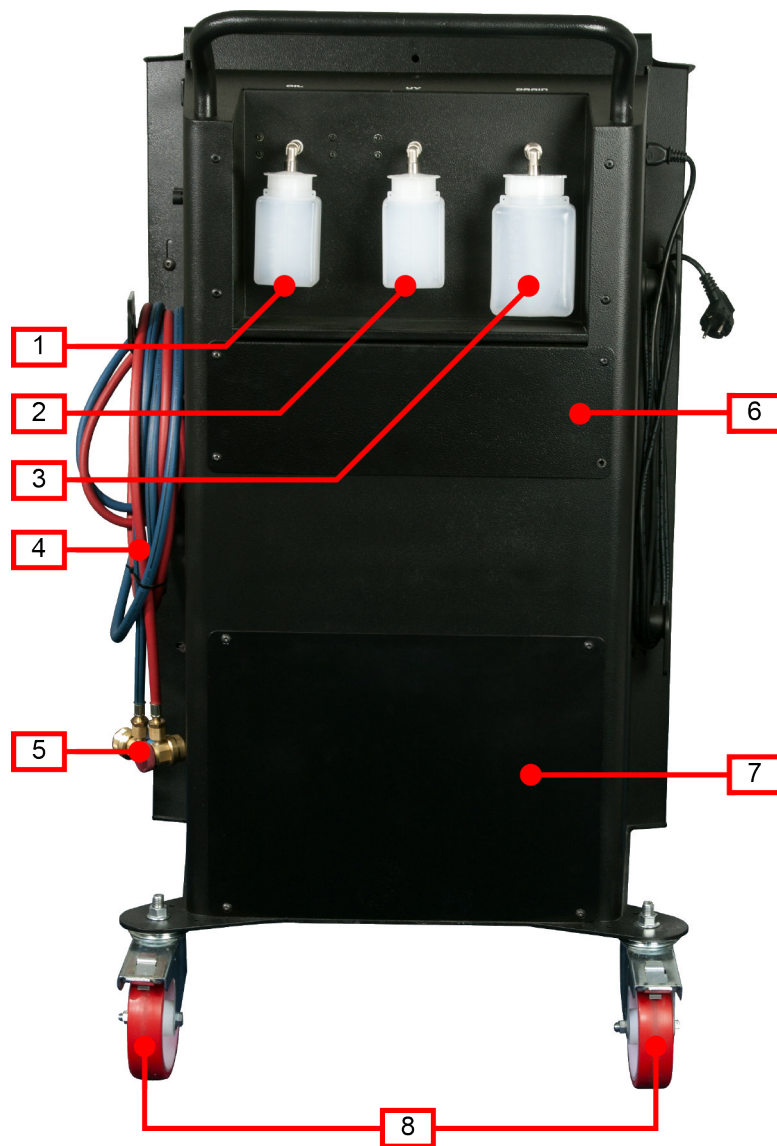

1. Стандартная бутылка **МАСЛА PAG/POE** для специального масла
2. Стандартная **УФ**-бутылка для трассирующей УФ-краски
3. Стандартная **СЛИВНАЯ** бутылка для хранения восстановленного масла
4. Сервисные шланги
5. **HP/LP** для быстрого подключения сервисных шлангов
6. Сервисная перегородка для доступа к фильтру
7. Сервисная перегородка для доступа к насосу
8. Поворотные колеса с тормозами

KONFORT 707R / 705R

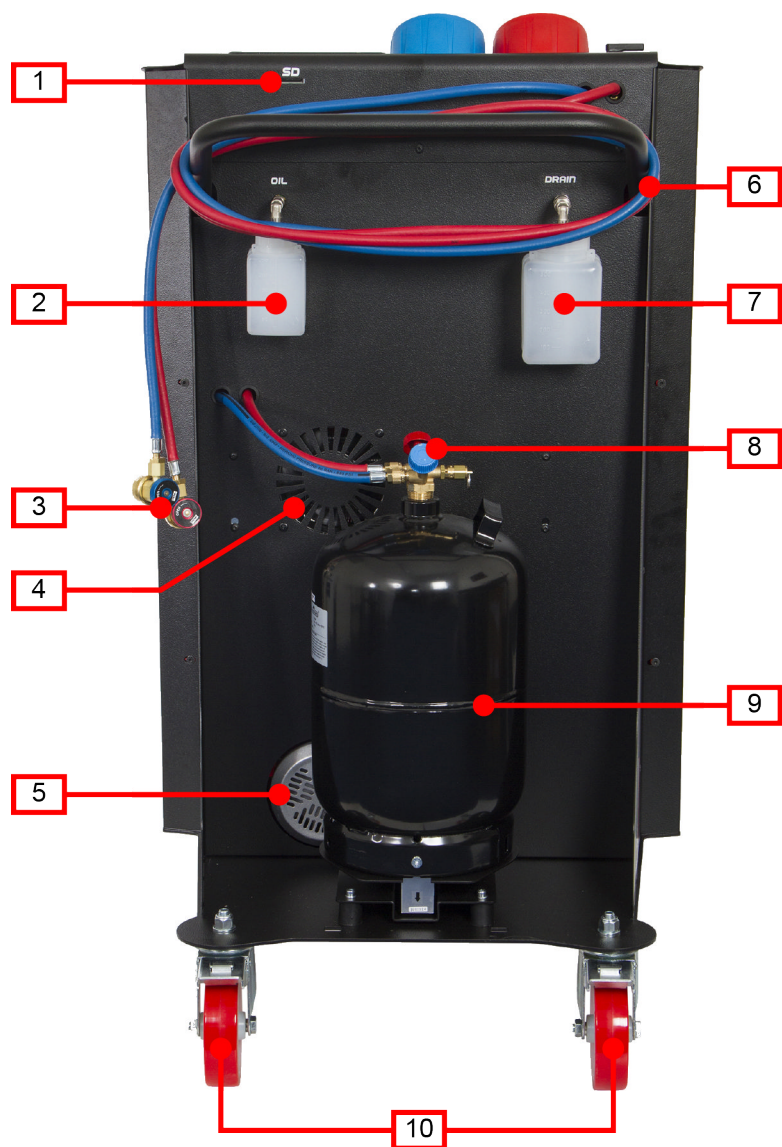

1. Слот карты **SD**
2. Стандартная бутылка **МАСЛА PAG/POE** для специального масла
3. **HP/LP** для быстрого подключения сервисных шлангов
4. Охлаждающий вентилятор
5. Воздушная вентиляция насоса
6. Сервисные шланги
7. Стандартная **СЛИВНАЯ** бутылка для хранения восстановленного масла
8. Язычки безопасности **HP/LP**
9. Бак
10. Поворотные колеса с тормозами

KONFORT 710R



1. Крепежные отверстия для комплекта промывки
2. Инспекция уровня масла насоса
3. Главный выключатель
4. Разъем кабеля электропитания

KONFORT 707R / KONFORT 705R



6.3 Технические характеристики

6.3.1 KONFORT 720R / 760R / 760 BUS / 780R BI-GAS

Изготовитель	TEXA S.p.A.	TEXA S.p.A.	TEXA S.p.A.	TEXA S.p.A.
Модель	720R	760R	760 BUS	780R
Хладагент	R134a или R1234yf	R134a или R1234yf	R134a или R1234yf	R134a или R1234yf
Электронные весы хладагента (точно) [грамм]	± 5	± 5	± 5	± 5
Электронные весы масла и УФ-маски (разрешение) [грамм]	--	1	1	1
Преобразователь давления	KI. 1.0	KI. 1.0	KI. 1.0	KI. 1.0
Измеритель высокого давления [мм]	Ø 100	Ø 100	Ø 100	Ø 100
Измеритель низкого давления [мм]	Ø 80	Ø 80	Ø 80	Ø 80
Емкость бака [л]	14,7	25,5	35	2 x 14,7
Количество сервисных трубок [м]	3	3	3	3
Сборочная единица фильтра	1 комбинированный фильтр + механический фильтр	1 комбинированный фильтр + механический фильтр	1 комбинированный фильтр + механический фильтр	1 комбинированный фильтр + механический фильтр
Компрессор	Герметичный 12 куб. см	Герметичный 12 куб. см	Герметичный 21 куб. см	Герметичный 12 куб. см
Вакуумный насос	100 л/м, двухступенчатый, конечное давление 0,03 мбар	100 л/м, двухступенчатый, конечное давление 0,03 мбар	146 л/м, двухступенчатый, конечное давление 0,03 мбар	100 л/м, двухступенчатый, конечное давление 0,03 мбар

датчик наружной температуры (разрешение) [°C]	1	1	1	1
датчик наклона (разрешение по 3 осям)	--	1°	1st	1st
дисплей	Голубой ЖК-дисплей 4x20	TFT-дисплей 320x640	TFT-дисплей 320x640	TFT-дисплей 320x640
емкость карты памяти SD [ГБ]	2	2	2	2
масса падагента [кг]	150 (SAE J2099)	150 (SAE J2099)	150 (SAE J2099)	150 (SAE J2099)
эффективность восстановления	> 95 % (SAE J2788 / SAE J2843)	> 95 % (SAE J2788 / SAE J2843)	> 95 % (SAE J2788 / SAE J2843)	> 95 % (SAE J2788 / SAE J2843)
Максимальное рабочее давление [бар]	20	20	20	20
рабочая температура [°C]	5 ÷ 40	5 ÷ 40	5 ÷ 40	5 ÷ 40
температура хранения [°C]	- 25 ÷ 60	- 25 ÷ 60	- 25 ÷ 60	- 25 ÷ 60
габаритные размеры [мм]	В: 1195 Д: 598 Г: 706	В: 1195 Д: 598 Г: 706	В: 1195 Д: 598 Г: 706	В: 1195 Д: 598 Г: 706
масса [кг]	101	110	123	121
напряжение электропитания [В] (только для пони)	230	230 (100)	230	230 (100)
частота (Гц): (только для пони)	50	50 (50 / 60)	50	50 (50 / 60)
мощность [Вт]	770	770	900	770

6.3.2 KONFORT 705R / 707R / 710R

Изготовитель	TEXA S.p.A.	TEXA S.p.A.	TEXA S.p.A.
Модель	705R	707R	710R
Хладагент	R134a	R1234yf	R134a
Электронные весы хладагента (точно) [грамм]	± 5	± 5	± 5
Электронные весы масла и УФ-краски (разрешение) [грамм]	--	--	--
Преобразователь давления	KI. 1.0	KI. 1.0	KI. 1.0
Измеритель высокого давления [мм]	Ø 80	Ø 80	Ø 80
Измеритель низкого давления [мм]	Ø 80	Ø 80	Ø 80
Емкость бака [л]	10	10	12
Длина сервисных трубок [м]	3	3	3
Сборочная единица фильтра	1 комбинированный фильтр + механический фильтр	1 комбинированный фильтр + механический фильтр	1 комбинированный фильтр + механический фильтр
Компрессор	Герметичный 12 куб. см	Герметичный 12 куб. см	Герметичный 12 куб. см
Вакуумный насос	100 л/м, одноступенчатый, конечное давление 0,03 мбар	100 л/м, одноступенчатый, конечное давление 0,03 мбар	100 л/м, двухступенчатый, конечное давление 0,03 мбар
Датчик наружной температуры (разрешение) [°C]	1	1	1

Датчик наклона (разрешение по 3 осям)	--	--	--
Дисплей	Голубой ЖК-дисплей 4x20	Голубой ЖК-дисплей 4x20	Голубой ЖК-дисплей 4x20
Емкость карты памяти SD [ГБ]	2	2	2
Чистота хладагента [кг]	150 (SAE J2099)	150 (SAE J2099)	150 (SAE J2099)
Эффективность восстановления	> 95 % (SAE J2788)	> 95 % (SAE J2843)	> 95 % (SAE J2788)
Максимальное рабочее давление [бар]	20	20	20
Рабочая температура [°C]	5 ÷ 40	5 ÷ 40	5 ÷ 40
Температура хранения [°C]	- 25 ÷ 60	- 25 ÷ 60	- 25 ÷ 60
Габаритные размеры [мм]	Н: 1078 Д: 598 Г: 706	Н: 1078 Д: 598 Г: 706	Н: 1078 Д: 598 Г: 706
Масса [кг]	75	75	90
Напряжение электропитания [В]	230	230	230
Частота (Гц):	50	50	50
Мощность [Вт]	770	770	770

7 УСТАНОВКА

В этом разделе рассмотрены процедуры, необходимые для правильной установки оборудования.



Монтаж должен производиться только квалифицированным персоналом, строго соблюдайте инструкции из данного руководства.

В комплект поставки оборудования входит:

- **ГАЗОВЫЙ КОМПЛЕКТ *:**
 - *Соединения для специальных быстросочленяемых разъемов согласно приобретенной версии (хладагент R134a или R1234yf)*
 - *Винты для крепления разъемов*
 - *Наклейки для идентификации разъемов*
 - *Знак для указания типа используемого хладагента*
 - *Скрепка для крепления знака*
- **Техническое руководство:** *содержит описание оборудования, а также инструкции пользователю для правильной эксплуатации и корректного технического обслуживания.*
- **CD-диск с документацией:** *содержит техническое руководство и руководство по эксплуатации (инструкции пользователю для оборудования)*
- **Карта памяти SD**
- **Устройство чтения карт памяти SD**
- **USB-кабель**
- **Кабель электропитания**
- **Защитный чехол для оборудования**
- **Рулон бумаги для принтера ****
- **КОМПЛЕКТ ЗАПОЛНЕНИЯ БАКА:**
 - *Адаптер шланга заправочного баллона*
 - *Бумажная прокладка для адаптера шланга заправочного баллона*
 - *Медная прокладка для адаптера шланга заправочного баллона HP*

(*) Не доступно на заправочных станциях **705R**, **710R** и **780R**.

(**) Только для заправочных станций **780R**.

7.1 Распаковка оборудования

В этом разделе рассмотрены все необходимые операции для распаковки/извлечения оборудования.



Выполняйте указанные операции с особым вниманием и на ровной поверхности для устранения опрокидывания устройства.

Выполните следующее:

1. Снимите **ГАЗОВЫЙ КОМПЛЕКТ**. * **

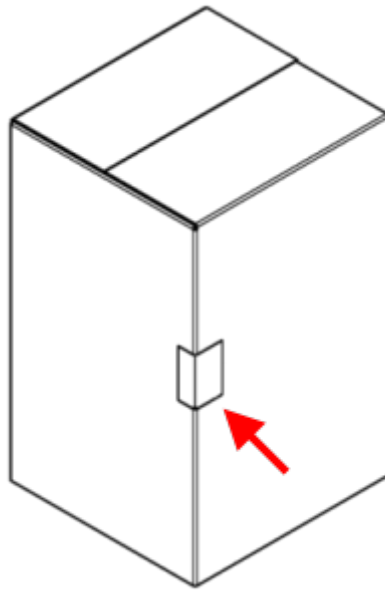

2. Снимите картон.
 3. Снимите ленты крепления оборудования к паллете.
 4. Снимите оборудование с паллеты.
 5. Разблокируйте колеса.
 6. Проверьте, чтобы оборудование в хорошем состоянии, без следов вскрытия и/или повреждения.
 7. Проверьте комплект поставки на отсутствующие детали.
- (*) Не требуется для заправочных станций **780R**.
- (**) Недоступно на заправочных станциях **705R и 710R**.

7.2 Установка ГАЗОВОГО КОМПЛЕКТА

В этом разделе рассмотрены процедуры, необходимые для установки ГАЗОВОГО КОМПЛЕКТА.

Разъемы комплекта разработаны для установки только на миниатюрных коллекторах, для которых они предназначены.

Например: быстросочленяемый разъем НР для хладагента R134a может быть установлен только на своем специальном коллекторе и он не подходит для других, например для миниатюрного коллектора LP для хладагента R1234yf.

Во время установки комплекта не забывайте, что:

- **КРАСНЫЙ:** всегда указывает соединения высокого давления (НР)
- **ГОЛУБОЙ:** всегда отмечает соединения низкого давления (LP)



Следующие операции не требуется выполнять на заправочных станциях 705R, 707R, 710R и 780R.



Выполните следующие операции, когда устройство выключено и не подключено к силовой сети.

Выполните следующее:

1. Встаньте на правой стороне оборудования.
2. Вставьте соединение для быстросочленяемого шлангового разъема **НР** в соответствующий миниатюрный коллектор.
3. Закрепите соединение соответствующими винтами.
4. Прикрепите соответствующее липкое кольцо к соединению для быстросочленяемого разъема **НР**.

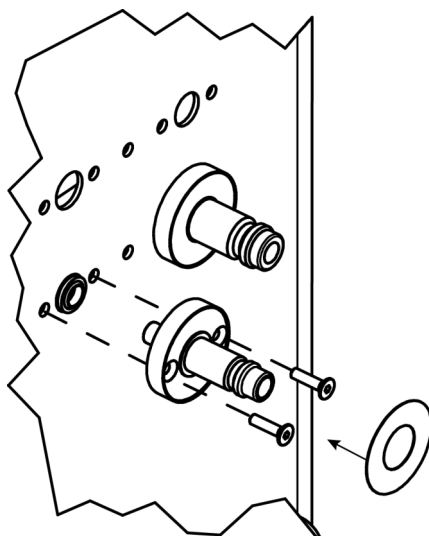

5. Повторите описанные до данного пункта операции для установки быстросочленяемого разъема **LP**.
6. Установите знак, указывающий используемый хладагент, над миниатюрным коллектором.
7. Закрепите знак специальными скрепками.

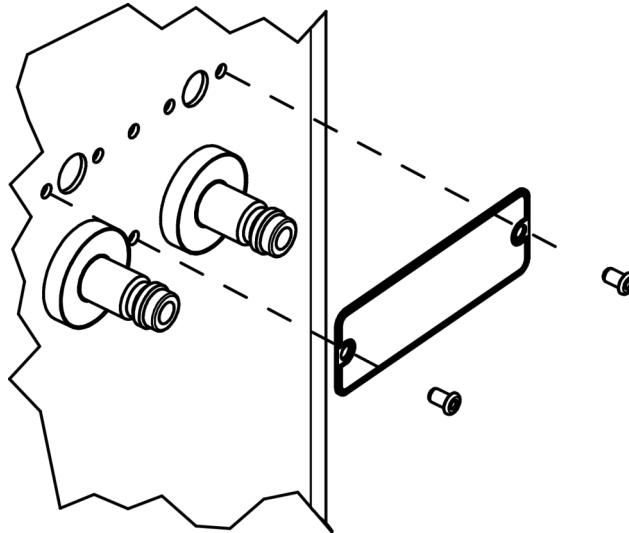

8. Немного вытяните назад муфту быстросочленяемого разъема **HP** и вставьте его в определенное соединение.
9. Закрутите муфту.
10. Повторите указанные до данного пункта операции для быстросочленяемого разъема **LP**.

8 НАСТРОЙКА ПЕРЕД ИСПОЛЬЗОВАНИЕМ

В этом разделе рассмотрены процедуры, необходимые для правильной установки оборудования.

8.1 Блокировка/разблокировка весов

Оборудование **760R**, **760R BUS** и **780R BI-GAS** оснащается блокирующей системой электронных весов хладагента.



Необходимо всегда блокировать весы перед перемещением устройства.



Необходимо всегда разблокировать весы перед использованием устройства.

Выполните следующее:

1. Встаньте перед оборудованием.
2. Найдите небольшое устройство блокировки/разблокировки для весов.
 - **Блокировка весов:** поверните устройство блокировки/разблокировки против часовой стрелки подходящим торцевым ключом.
 - **Разблокировка весов:** подходящим торцевым ключом поверните головку устройства блокировки/разблокировки по часовой стрелке.

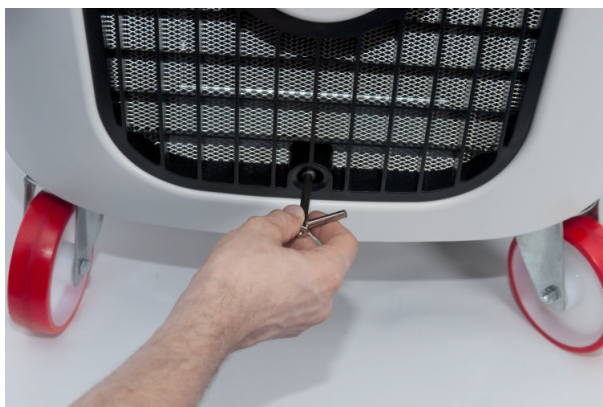

8.2 Перемещение оборудования

Оборудование должно перемещаться на своих четырех колесах.

Во время проектирования оборудования проведены специальные исследования для снижения центра тяжести, для этого самые тяжелые компоненты помещены в нижнюю часть оборудования. Однако нельзя полностью исключить риск опрокидывания оборудования.



Соблюдайте указанные в этом руководстве инструкции по безопасности.

Выполните следующее:

1. Блокируйте весы хладагента.
2. Разблокируйте колеса и тяните тележку за специальную ручку на задней части оборудования.

8.3 Расположение

Оборудование должно находиться рядом с подлежащей проверке системой A/C, на ровной поверхности и в подходящей среде согласно правилами безопасности из настоящего руководства.

После размещения оборудования рекомендуется блокировать колеса специальными механическими тормозами, которыми оснащены колеса.



Установите устройство так, чтобы главный переключатель был легко доступен.

8.4 Подключение к электросети

Оборудование должно быть подключено к электросети специальным кабелем электропитания из комплекта поставки, с соблюдением величин напряжения, частоты и мощности.

Напряжение, частота и мощность указаны в табличке, расположенной рядом с главным переключателем.

Выполните следующее:

1. Встаньте слева от оборудования.
2. Подключите кабель электропитания к соответствующему разъему.
3. Подключите кабель электропитания к электросети с помощью гнездового разъема с заземлением.

8.5 Ввод карты памяти SD

Карта памяти SD содержит базу данных транспортных средств, на которых можно осуществить зарядку системы кондиционирования воздуха, и позволяет автоматически регистрировать каждую выполненную зарядку.



Перед использованием необходимо вставить карту SD в соответствующий слот.

Выполните следующее:

1. Найдите слот **карты памяти SD**.
2. Вставьте **карту SD** в слот так, чтобы этикетка смотрела вверх, до слышимого мягкого щелчка.



8.6 Загрузка бумаги в принтер

Станции **780R** оснащаются термическим принтером.



Перед использованием необходимо заправить бумагу в принтер.

Выполните следующее:

1. Немного поднимите рычаг открытия отсека бумаги до блокировки соответствующей крышки.
2. Вставьте рулон бумаги в специальный отсек.
3. Закройте отсек, слегка нажимая на крышку, оставив выходящей наружу полоску бумаги.
4. Нажмите клавишу  для проверки правильности вставки бумаги.
5. Если бумага не выйдет наружу, повторите указанные выше операции.

8.7 Заполнение бутылей

 Перед использованием необходимо заполнить бутылки маслом и УФ-краской.



Заполните бутылку маслом правильного типа.

8.7.1 Герметичные контейнеры

Бутылки, которыми оснащено оборудование, поставляются пустыми. Выполните следующее, чтобы наполнить герметичную бутылку:

1. Снимите бутылку, потянув за ручку разблокировки.



2. Открутите и снимите колпачок бака.



3. Наполните бутылку маслом/трассирующей УФ-краской.

4. Завинтите колпачок бака.

5. Снова вставьте бутылку.

8.7.2 Стандартные бутылки

Чтобы наполнить стандартную бутылку, выполните следующее:

1. Снимите нужную бутылку, немного вытянув назад муфту пневматического соединения.
2. Открутите и снимите колпачок бака.
3. Наполните бутылку маслом/трассирующей УФ-краской.
4. Завинтите колпачок бака.
5. Вставьте бутылку обратно, слегка потянув назад муфту пневматического соединения.

8.8 Заполнение внутреннего бака

Внутренний бак оборудования поставляется пустым.



Необходимо внимательно прочитать и полностью понять техническое руководство для правильного выполнения указанных инструкций.

Выполните следующее:

1. Выключите оборудование.
2. Подключите внешний бак к оборудованию с помощью специального комплекта.
3. Включите оборудование.
4. Запустите программную функцию для наполнения внутреннего бака, выбрав пункт **ДОПОЛНИТЕЛЬНЫЕ ФУНКЦИИ**.



При использовании заправочной станции 780R убедитесь, что для заправки газа выбрана специальная функция заправки газом.

5. Следуйте инструкциям на экране.

8.9 Установка языка

ПО оборудования обеспечивает просмотр на разных языках.

Доступные языки записаны на карте **SD**.

По умолчанию установлен **итальянский** язык.



Необходимо указать язык отображения для ПО.

Эту операцию необходимо **осуществить при первом запуске оборудования.**

Можно изменить установленный язык в любой момент, следуя инструкциям данного раздела.

Описанная ниже процедура служит примером на основе заправочных станций **760R, 760R BUS, 780R.**

Выполните следующее:

1. Включите оборудование.

2. Нажимайте  до достижения пункта **"НАСТРОЙКА"**.

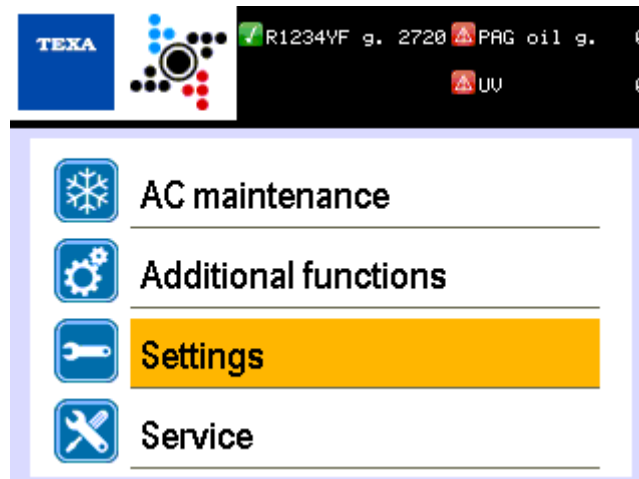

3. Нажмите .

4. Нажимайте  до достижения пункта "ЯЗЫК".

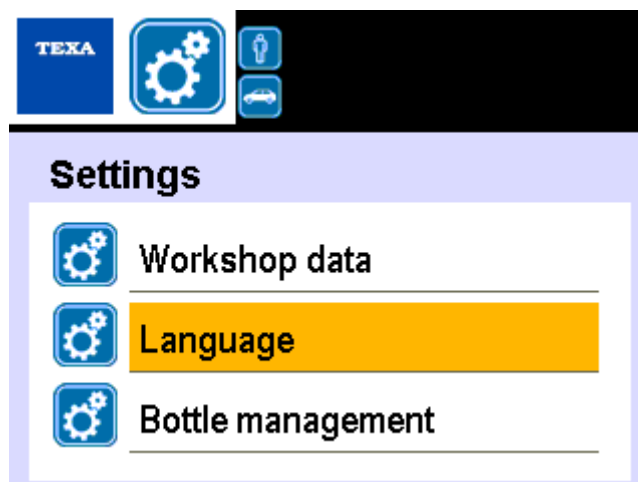

5. Нажмите  .

6. Нажимайте  до достижения нужного языка.

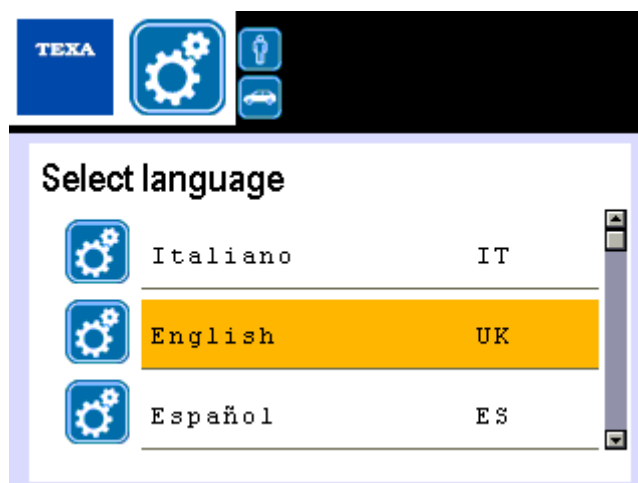

7. Нажмите  .

8. Язык установлен.

 Процедура установки языка в заправочных станциях 710R и 720R аналогична рассмотренной выше.

9 ЗАПУСК

В этом разделе рассмотрены операции, необходимые для запуска оборудования.

9.1 Включен

Чтобы запустить оборудование, установите главный переключатель в положение I (ВКЛ.).

9.2 Включено

Оборудование имеет демонстрационный режим (**Демо**).

Оборудование может быть использовано в режиме **Демо** для **максимум 15 циклов включения/выключения электропитания**.



Устройство автоматически блокируется в конце цикла и не может далее использоваться.



Для разблокировки оборудования требуется код счетчика.

Выполните следующее:

1. Обратитесь к своему розничному продавцу.
2. Сообщите код розничному продавцу.
3. Введите в ПО код счетчика.

10 ИСПОЛЬЗОВАНИЕ

Этот раздел предлагает ряд общих инструкций для использования оборудования.

10.1 Подключение к системе воздушного кондиционирования транспортного средства

Чтобы осуществить операции зарядки системы А/С, необходимо подключить оборудование к транспортному средству.

Выполните следующее:

1. Установите оборудование рядом с системой А/С, которую планируется проверить.
2. Подключите сервисные шланги к системе А/С транспортного средства.

10.2 Визуальные предупреждения

Панель управления/дисплей оборудования оснащен рядом светодиодов, указывающих состояние оборудования и проводимую в данный момент фазу.

Название символ	Цвет	Отмечает	Код мигания
ХЛАДАГЕНТ	Оранжевый	Использование R134a	Включено: используется хладагент. Выключено: оборудование выключено.
	Зеленный	Используется хладагент R1234yf	
	Голубой	Bluetooth	Мигающий: идет связь по Bluetooth. Выключен: нет связи по Bluetooth.
REC	Зеленный	Фаза переработки	Включен: фаза выбрана или завершена. Мигающий: фаза выбирается или осуществляется. Выключен: фаза не проводится.
VAC	Голубой	Фаза создания вакуума	
INJ	Оранжевый	Фаза впрыска	
REF	Красный	Фаза зарядки	

10.3 Звуковые предупреждения

Панель управления/дисплей оборудования оснащены электронным зуммером.



Оператор уведомляется о любых ошибках или предупреждается о сервисе не только сообщениями на экране, но и "гудками".

10.4 Использование ПО

ПО серии **KONFORT 700R** позволяет выбрать в базе данных нужное транспортное средство, с которым планируется работать. ПО также запустит все функции, необходимые для зарядки и проверки системы А/С транспортного средства.

Клавиатура на верхней панели оборудования служит интерфейсом между оператором и устройством, позволяя выбрать и запустить все доступные функции, ввести специфические данные для операции, которую необходимо осуществить, или завершить любую операцию, если это допускается ПО.

Клавиша		Название	Функция
		ENTER (ВВОД)	Позволяет подтвердить сделанный выбор.
		DELETE (УДАЛИТЬ)	Позволяет удалить введенные ранее данные.
		STOP/BACK/CANCEL (СТОП/НАЗАД/ОТМЕНИТЬ)	Позволяет мгновенно остановить выполняющуюся фазу и вернуться к предыдущему меню.
		INFO (ИНФОРМАЦИЯ)	Позволяет просматривать специфическую дополнительную информацию о выбранном меню.
		СТРЕЛКА ВВЕРХ/ВНИЗ	Позволяют перемещаться по пунктам в меню.

		<p>ЦИФРОВАЯ КЛАВИАТУРА</p>	<p>Эти клавиши позволяют ввести алфавитно-цифровые величины, необходимые для проведения операции зарядки, а также данные клиента и компании.</p>
---	---	--------------------------------	--



ПО выводит на экран инструкции, помогающие оператору в проведении различных процедур и предупреждающие его о любых ошибках во время отдельных фаз.

Дополнительную информацию можно найти в руководстве по эксплуатации программного обеспечения.

10.5 Принтер

Термический принтер доступен в заправочных станциях **780R**.

Клавиши на принтере обеспечивают следующие функции:

Клавиша	Название	Функция
	PAPER ADVANCE (ПОДАЧА БУМАГИ)	Обеспечивает выход бумагу наружу.
	ВКЛ/ВЫКЛ	Позволяет установить принтер в режим "на линии"/"отключено от линии".

Принтер оснащен зеленым светодиодом, указывающим его состояние. Состоянием может быть:

- **Светодиод горит:** *принтер в режиме "на линии"*
- **Светодиод мигает:** *принтер в режиме "отключено от линии" или закончилась бумага.*
- **Светодиод выключен:** *принтер в режиме "отключено от линии"*

Принтер автоматически переходит в режим "на линии" при запуске оборудования.

Нажмите  , если светодиод указывает состояние принтера "отключено от линии".

На принтере можно распечатать отчет, содержащий следующую информацию:

- *данные о компании*
- *данные машины*
- *данные о клиенте*
- *проведенные операции*

Данные о компании, транспортном средстве и клиенте можно ввести на цифровой клавиатуре.

Дополнительную информацию можно найти в руководстве по эксплуатации программного обеспечения.

11 ОСТАНОВКА

Этот раздел посвящен операциям, необходимым для остановки оборудования.

11.1 Обычная остановка

Чтобы остановить оборудование, установите главный переключатель в положение **О** (ВЫКЛ.).



Не отключайте устройство от силовой сети за счет отсоединения кабеля электропитания или отключения от розетки.

11.2 Экстренная остановка

В экстренной ситуации установите главный переключатель в положение **О** (ВЫКЛ.), чтобы остановить оборудование.



Не отключайте устройство от силовой сети за счет отсоединения кабеля электропитания или отключения от розетки.

11.3 Остановка оборудования на длительный срок

Следуйте приведенным ниже инструкциям в случае длительных периодов простоя оборудования.

Выполните следующие действия:

1. Отключите оборудование от электросети.
2. Накройте оборудование чехлом из комплекта поставки.
3. Поместите оборудование в безопасном месте, защищенном от неблагоприятных погодных воздействий.

12 ОБНОВЛЕНИЕ

Этот раздел устанавливает необходимые операции для обновления базы данных и/или операционной системы оборудования.

Обновление можно осуществить двумя способами:

- с помощью карты памяти SD
- с помощью модуля WASY II

12.1 Обновление через карту памяти SD

Обновление с помощью карты памяти **SD** доступно для всех моделей серии **KONFORT 700R**.



Необходим ПК с портом USB и действующее подключение к сети Интернет.

Выполните следующее:

1. Встаньте на правой стороне оборудования.
2. Найдите слот карты памяти **SD**.
3. Аккуратно нажмите на карту **SD** для ее разблокировки.
4. Извлеките карту **SD**.



5. Подключите устройство чтения карт **SD** к ПК специальным кабелем USB.

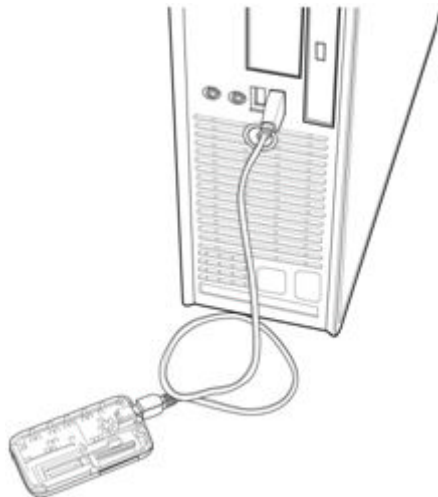

6. Вставьте карту **SD** в устройство чтения карт памяти **SD**.

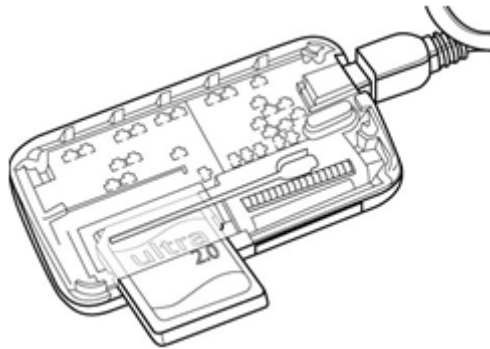

7. Скопируйте обновление на карту **SD**.

8. Извлеките карту **SD** из устройства чтения **SD-карт**.

9. Вставьте карту **SD** в соответствующий слот оборудования.

10. Включите оборудование.

11. Обновление начнется автоматически.



Во время обновления дисплей остается выключенным и мигает зеленый светодиод вверху.

12. Дождитесь завершения обновления.

13. В конце обновления ПО перезапустится автоматически.

12.2 Обновление через модуль WASY II

Чтобы воспользоваться этим режимом, необходимо установить **модуль WASY II**. Он является опцией для всех моделей серии **KONFORT 700R**.

Дополнительную информацию о модуле WASY II см. в соответствующем руководстве.

Модуль WASY II позволяет оборудованию подключиться непосредственно к серверу компании TEXA, используя соединение GPRS, и загрузить любое доступное обновление в реальном времени.

Модуль WASY II позволяет также оборудованию автоматически загрузить любые имеющиеся обновления для операционной системы.



Недоступно для заправочных станций 705R, 707R и 710R.

13 ОБСЛУЖИВАНИЕ

Этот раздел посвящен операциям, необходимым для технического обслуживания оборудования.



Тщательно соблюдайте инструкции, указанные в этом руководстве.



Используйте только запчасти, одобренные компанией TEXA.
За дополнительной информацией обратитесь в службу послепродажной поддержки.

13.1 Плановое техобслуживание

Плановое техобслуживание состоит из ряда операций, которые надо проводить периодически.

После истечения срока и необходимости проведения техобслуживания на дисплее выводятся специальные сообщения.

Операция техобслуживания	Частота
Замена фильтра	Когда указано оборудованием.
Замена масла вакуумного насоса	Когда указано оборудованием.
Замена бумаги в принтере *	каждый раз, когда бумага закончится.

(*) Только для заправочных станций **780R** или для заправочных установок, где установлен опциональный рабочий комплект принтера.

Некоторые операции техобслуживания потребуют открыть сервисную заслонку/перегородки.

KONFORT 720R / 760R / 760R BUS / 780R BI-GAS

Ниже рассмотрена процедура для правильного открытия сервисной заслонки в моделях **KONFORT720R, 760R, 760R BUS, 780R BI-GAS**.

Выполните следующее:

1. *Встаньте за устройством.*
2. *Найдите сервисную заслонку.*
3. *Поднимите рычаг открытия.*
4. *Поверните рычаг против часовой стрелки.*
5. *Откройте сервисную заслонку.*



KONFORT 710R

Ниже рассмотрена процедура для правильного открытия сервисной перегородки в моделях **KONFORT710R**.

Процедура одинакова для обеих сервисных перегородок и обеспечивает доступ к фильтру, а также к вакуумному насосу.

Выполните следующее:

1. *Встаньте за устройством.*
2. *Найдите сервисную перегородку для снятия.*
3. *Ослабьте четыре винта, фиксирующие перегородку, с помощью шестигранного ключа ном. 3.*
4. *Снимите перегородку.*

KONFORT 707R / 705R

Для проведения техобслуживания заправочной станции **KONFORT 705R** необходимо снять переднюю крышку.

Выполните следующее:

1. *Встаньте за устройством.*
2. *С помощью шестигранного ключа ном. 3 открутите четыре винта крепления передней крышки к корпусу механизма.*
3. *Встаньте перед зарядной станцией.*
4. *С помощью шестигранного ключа ном. 3 ослабьте два винта крепления передней крышки к верхнему кожуху.*
5. *Немного поднимите верхний кожух.*
6. *Снимите переднюю крышку.*

13.1.1 Замена фильтра

Замена фильтра должна осуществляться при запросе оборудованием.



Тщательно соблюдайте указанные ниже инструкции, чтобы не допустить попадания хладагента в атмосферу.



Возможны случайные выливания хладагента при замене фильтра.



При замене фильтра наденьте подходящие защитные очки и перчатки.



Необходимо внимательно прочитать и полностью понять техническое руководство для правильного выполнения указанных инструкций.

Перед заменой фильтра необходимо сбросить "счетчик фильтра" в подходящей программной функции.

Выполните следующее:

1. *Включите оборудование.*
2. **Выберите ДОПОЛНИТЕЛЬНЫЕ ФУНКЦИИ -> СБРОС СЧЕТЧИКА -> ЗАМЕНА ФИЛЬТРА.**
3. *Следуйте инструкциям на дисплее.*



Не открывайте сервисную дверцу устройства до специального указания на дисплее.

После сброса счетчика можно заменить фильтр.

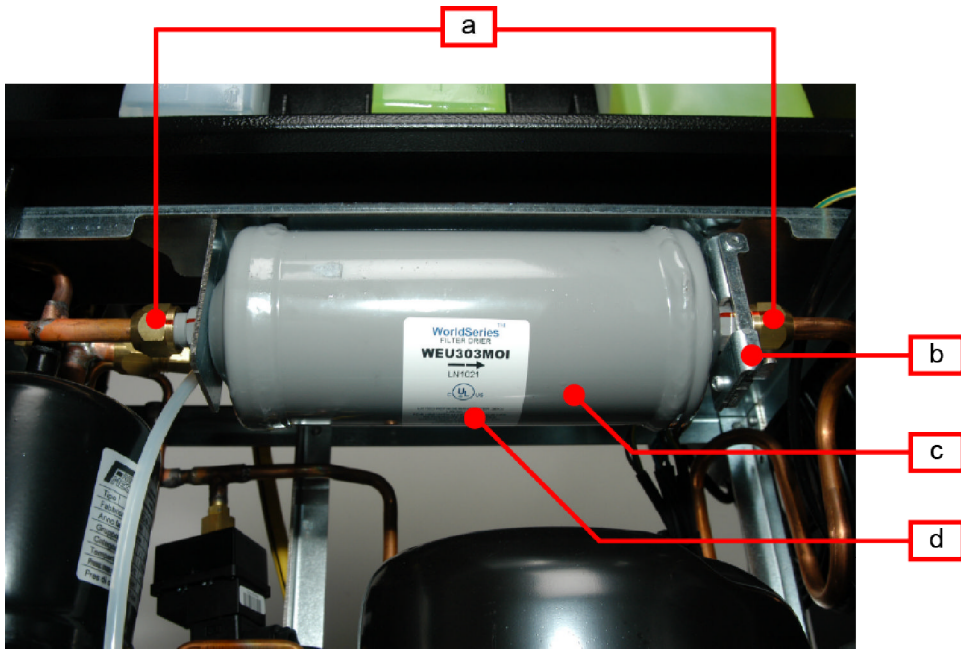

KONFORT 707R / 705R

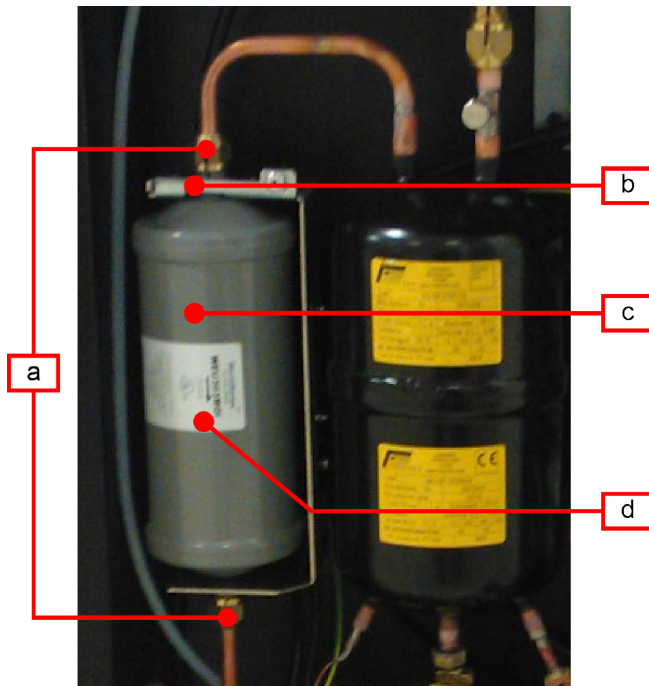

- a) Открутите гайки фильтра*
- b) Блокирующий зажим*
- c) Фильтр*
- d) Стрелка, указывающая направление потока*

Выполните следующее:

1. Доступ к компонентам внутри заправочной станции:
 - **720R / 760R / 760R BUS / 780R BI-GAS:** *откройте сервисную крышку.*
 - **710R:** *снимите сервисную крышку.*
 - **705R / 705R:** *снимите переднюю крышку.*
2. Откройте блокирующий зажим фильтра.
3. Открутите стопорные гайки усилителя приемника подходящими шестигранными ключами ном. 16 и ном. 19.
4. Снимите фильтр, выдвигая его справа.
5. Проверьте состояние герметичных О-образных прокладок и замените, при необходимости.
6. Установите новый фильтр за счет крепления стопорными гайками с моментом затяжки примерно 17 Н-м.



Стрелка указания направления потока должна быть направлена вправо.

7. Закройте блокирующий зажим фильтра.
8. Закройте заправочную станцию.
9. Завершите операцию, следуя инструкциям на дисплее.

13.1.2 Замена масла вакуумного насоса

Замена масла в вакуумном насосе должна осуществляться при запросе оборудованием.



Необходимо внимательно прочитать и полностью понять техническое руководство для правильного выполнения указанных инструкций.

KONFORT 710R / 720R / 760R / 760R BUS / 780R BI-GAS

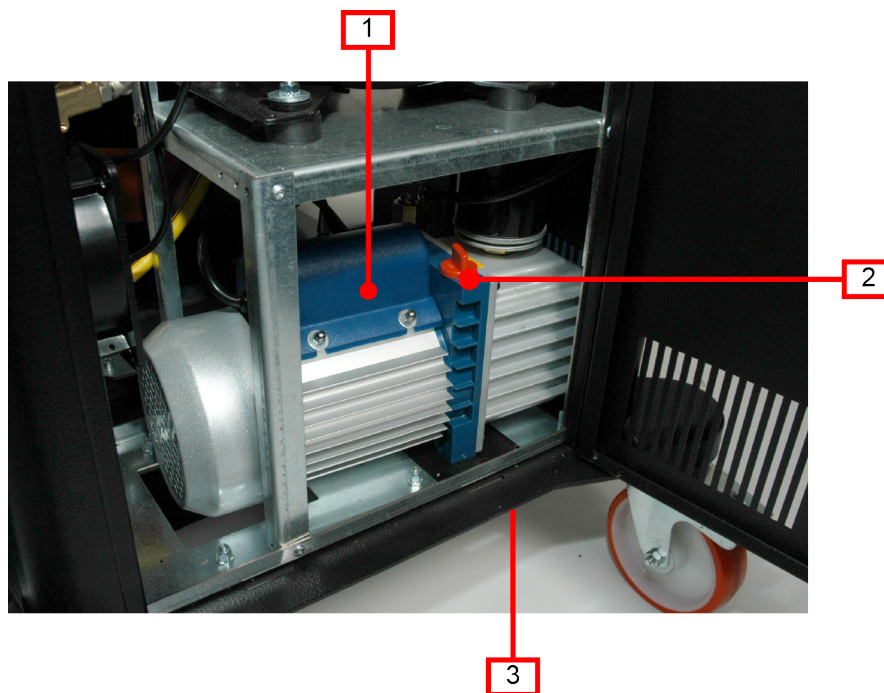

KONFORT 707R / 705R

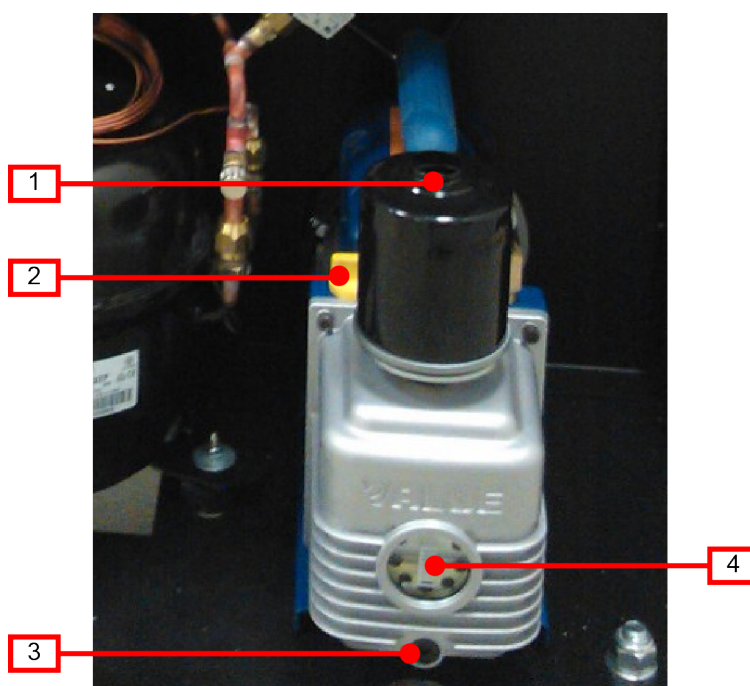

1. Вакуумный насос
2. Колпачок фильтра
 - **KONFORT 710R / 720R / 760R / 760R BUS / 780R BI-GAS:** красный цвет
 - **KONFORT 705R / 705R:** желтый цвет
3. Колпачок слива масла *
4. Инспекция уровня масла насоса

(*) На заправочных станциях **710R** , **720R**, **760R**, **760R BUS**, **780R BI-GAS** колпачок слива масла находится под механизмом, рядом со смотровым отверстием уровня масла насоса.

Выполните следующее:

1. Отключите оборудование от электропитания.
2. Открутите колпачок слива масла.
3. Дождитесь слива всего масла из насоса.



Соберите масло и утилизируйте его согласно действующим нормам.

4. Закрутите колпачок слива масла.
5. Отвинтите колпачок заливной горловины масла.
6. Залейте новое масло.



Правильный уровень масла примерно равен половине от метки уровня масла, т.е. приблизительно 370 мл.

7. Завинтите колпачок заливной горловины масла.
8. Сбросьте **Счетчик времени насоса**.

13.1.3 Замена бумаги в принтере

Следуйте инструкциям из раздела **Замена бумаги в принтере**.

13.2 Периодические проверки

Чтобы гарантировать правильную работу оборудования рекомендуется периодически проверять те части, которые обычно больше подвержены износу.

Части, подверженные износу	Проверка
Сервисные шланги	Проверьте на отсутствие обрывов, царапин или вздутий.
Быстросочленяемые разъемы	Проверьте на видимые признаки износа или затвердевания шлангов во время использования. Проверьте, что правильно подключены сервисные шланги. Проверьте O-образные прокладки на отсутствие обрывов и царапин.
Бутыли для масла и УФ-краски	Проверьте, что они чистые и не повреждены.
Колеса	Убедитесь, что тормоза работают правильно.
Кабель электропитания	Проверьте, чтобы не было обрывов, царапин и обгорания.

13.3 Проверки безопасности

Чтобы гарантировать правильную работу оборудования, необходимо периодически проверять его защитные устройства.

Защитные устройства	Частота проверок
Защитный переключатель давления	Должен проверяться раз в год.
Защитный клапан	Должен проверяться каждые 3 года, начиная от даты выполнения первого ввода оборудования в эксплуатацию.



Техобслуживание защитных устройств должно проводиться только уполномоченным на это персоналом.

14 УТИЛИЗАЦИЯ

Ниже рассмотрены операции, необходимые для правильной утилизации оборудования.

14.1 Утилизация оборудования

Чтобы утилизировать оборудование, выполните следующее:

1. Привлеките персонал технической поддержки к выполнению сбора хладагента из внутреннего контура оборудования, а также убедитесь, что освобожден внутренний бак для хранения.
2. Отправьте оборудование в центр утилизации отходов.

Другие инструкции об утилизации см. в буклете, который входит в комплект поставки.

14.2 Утилизация переработанных материалов

Хладагенты, которые не могут быть использованы повторно, должны быть переданы поставщику хладагента для дальнейшей утилизации.

Масла, слитые из оборудования, должны быть отправлены в центры сбора использованных масел.

15 ПРАВОВАЯ ИНФОРМАЦИЯ

TEXA S.p.A.

Via 1 Maggio, 9 - 31050 Monastier di Treviso - ИТАЛИЯ

Налоговый код - Количество Регистрация компаний в Treviso - часть. IVA:
02413550266

Одномандатная компания и субъект управления/координации Opera Holding S.r.l.

Акционерный капитал 1 000 000 € i.v. - R.E.A. N. 208102

Представитель в суде: Bruno Vianello

Телефон: +39 0422.791.311

Факс: +39 0422.791.300

www.texa.com

Дополнительную информацию о правовых нормах см. в **Международной гарантийной книжке**, входящей в комплект поставки приобретенного оборудования.